

KOKUYO

パンタ

PANTA

エントリーセット

ガイドブック

組みあわせてのぼしたり ちぢめたり
新感覚可変ブロック!

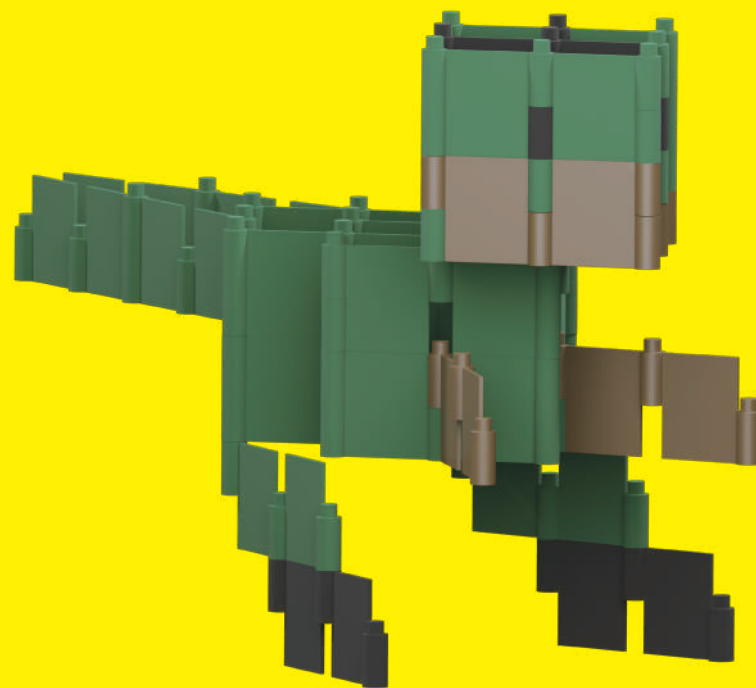

<https://www.kokuyonohon.jp/toy/panta>



コクヨ株式会社

お問い合わせ、ご相談はフリーダイヤル(全国共通)

お客様相談室 ☎0120-201-594

ホームページ URL <https://www.kokuyo.co.jp/>
〒537-8686 大阪市東成区大今里南6丁目1番1号

PANTA (パンタ) を手にしたキミへ

パンタは、2種類のピースを組みあわせて、いろいろなカタチをつくるブロックだよ。

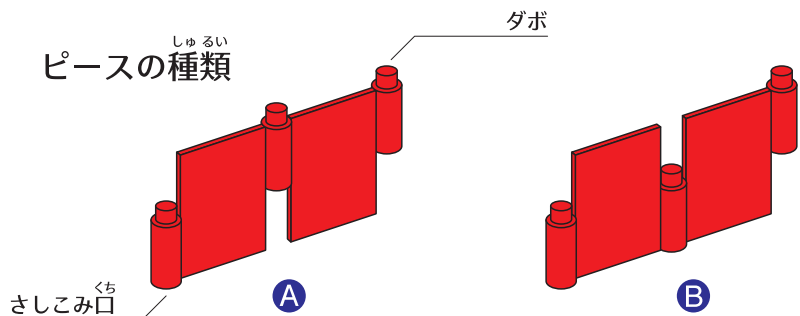

電車の屋根についている『パンタグラフ』にカタチが似ているからパンタだよ。
ピースをうまく組みあわせることでカタチをかえることのできる可変ブロックだよ。

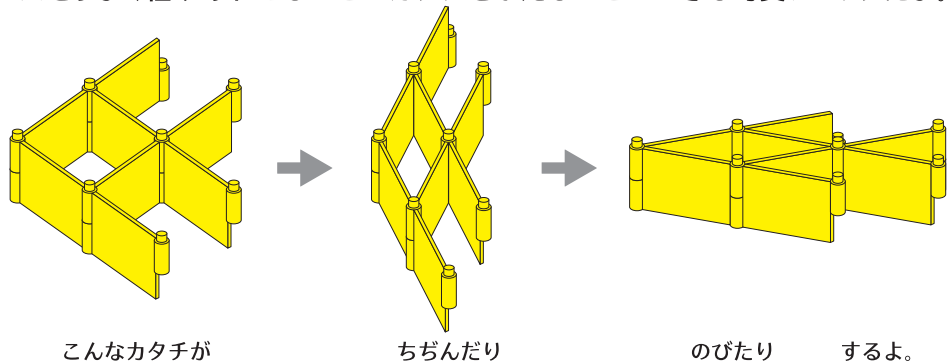

基本的な組みかたと、作例をしょうかいしているので、組みたててみよう。
作りかたのコツがわかったら、じぶんで好きなカタチをつくってみよう！

このセットに入っているもの

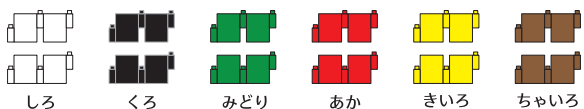

エントリーセット 180 ピース 各色 30 ピース (A,B 各15ピースずつ)

ガイドブック

基本の組みかた

①応用 3個につなぐ 4個につなぐ
5個につなぐ 6個につなぐ
たくさんつなぐほど、大きく丸くなっていくよ。

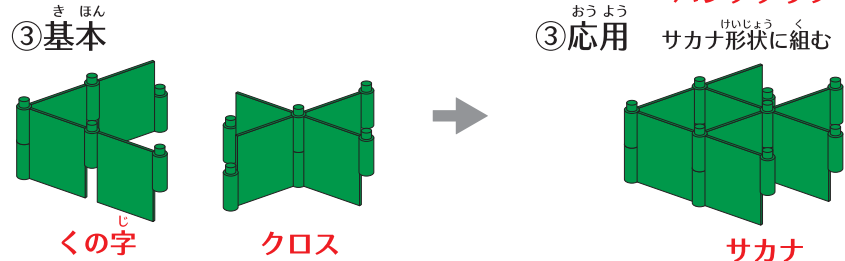
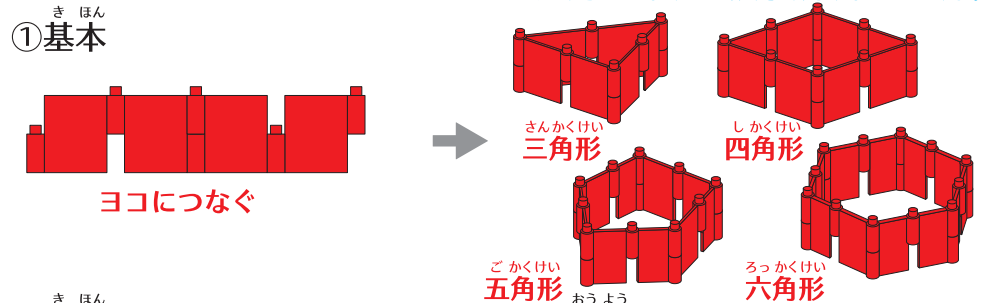

②、③の組みかたでカタチがのびたり、ちぢんだりするよ。

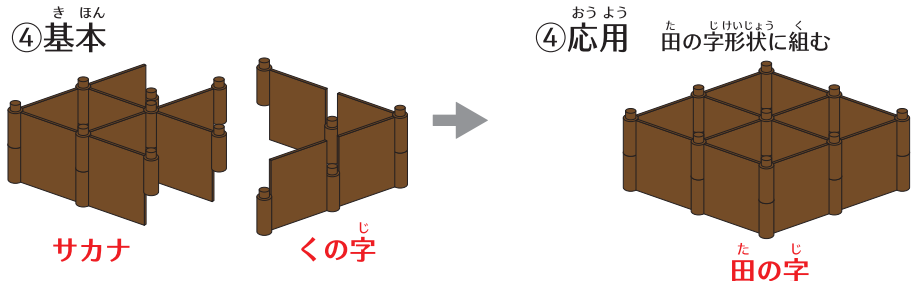

はずし方

ピースを左右に小さく動かしながら、上下にひっぱってはずします。

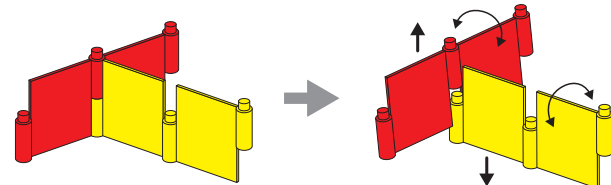

つくりかたのコツ

かなら ほうこう む
 ダボは、必ず 1 方向に向いているので、
 タテにつみあげるようにカタチをつくっていきましょう。

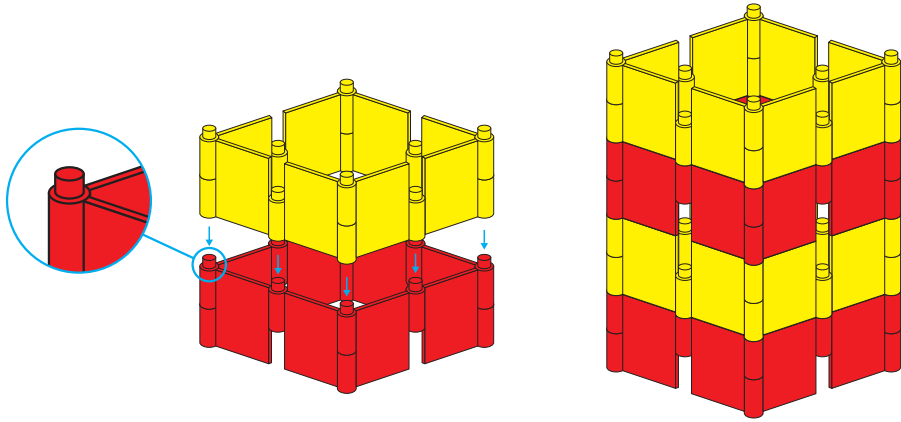

こんなカタチができるよ。

ず く うご
 したの図のように組みあわせると、動かないパーツになるよ。

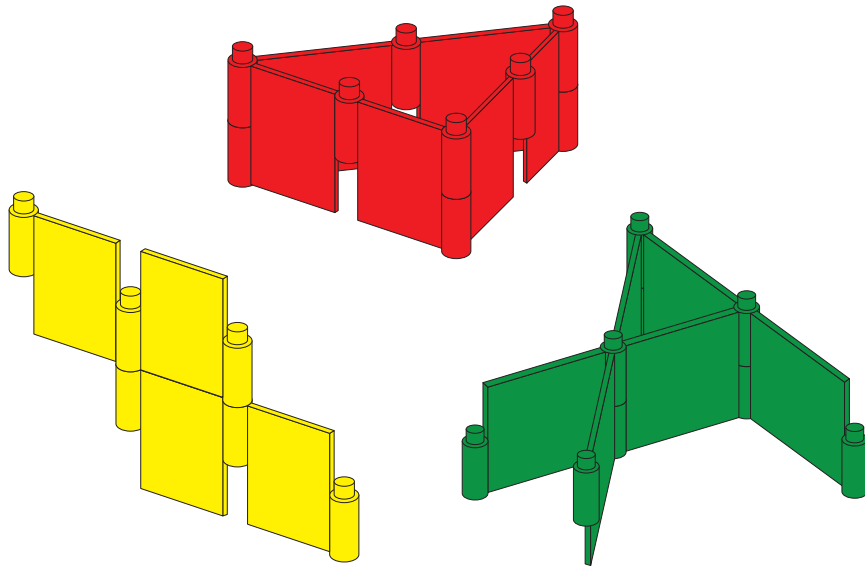

すこ 少しちがったあそびかた

①ヨコにつなげてうえからみると・・・

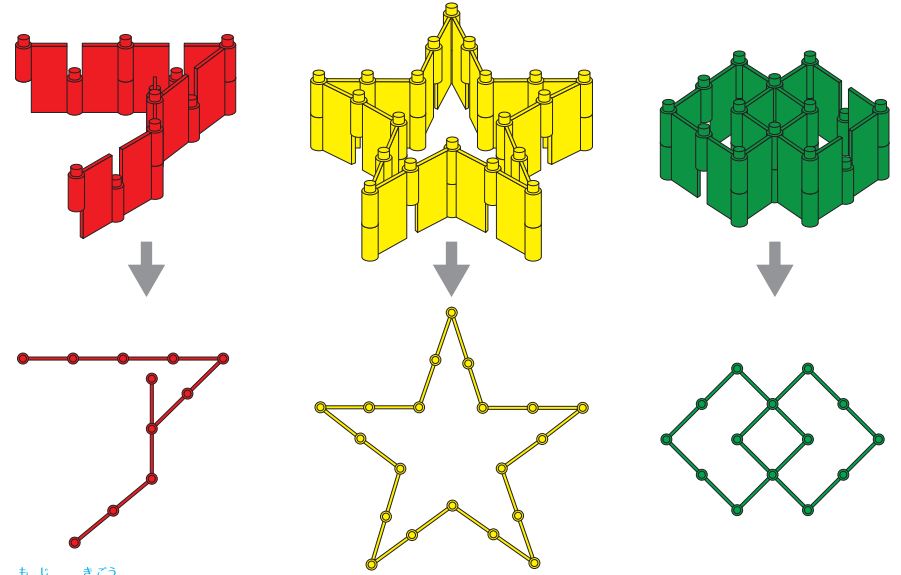

もじ きごう もようをつくってみよう。

②ヨコとタテにつなげてヨコからみると・・・

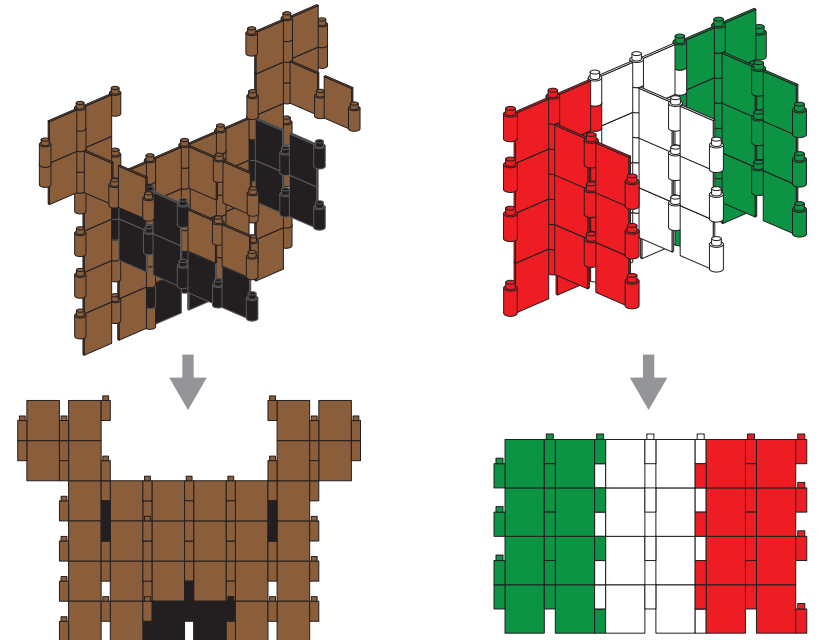

いろいろなもようをつくってみよう。

さく れい
作例もくじ

だいこん	6
りんご	7
くじら	8
ペンギン	9-10
ティアラ	11-12
パンダ	13-14
みけねこ	15-16
きょうりゅう	17-18
ドラゴン	19-20
クリスマスツリー	21-22
せんとうき	23-24
おしろ	25-26

だいこん

しよ
使用ピース: 12 むずかしさ: ☆☆☆★

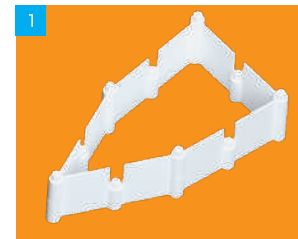
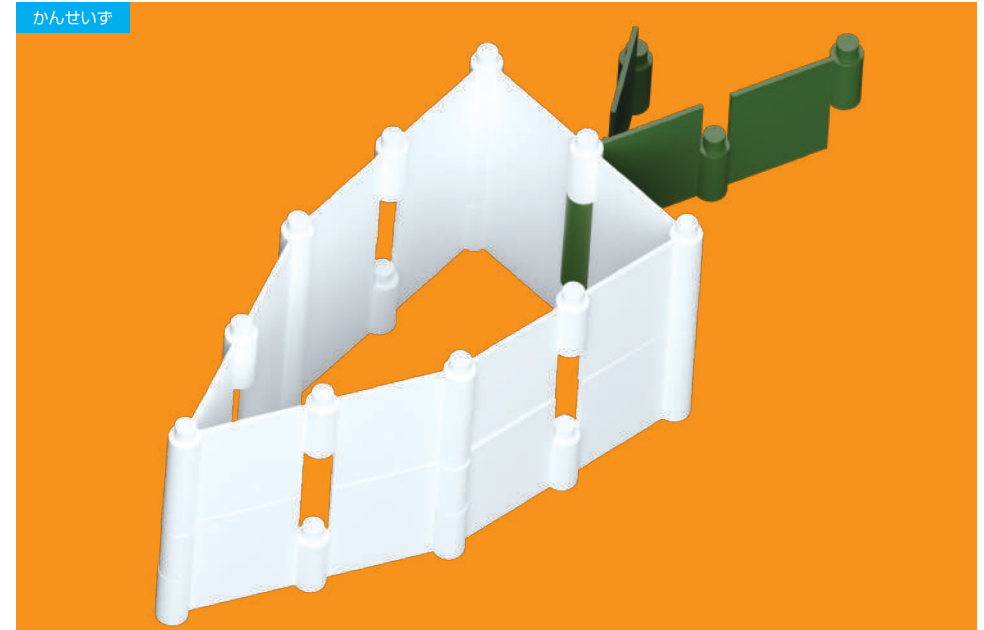

1 「ヨコにつなぐ」を参考に、「すべて⑥」の、しろ5個で、図のような形をつくる。

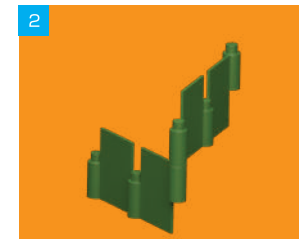

2 みどり2個で、図のような形をつくる。

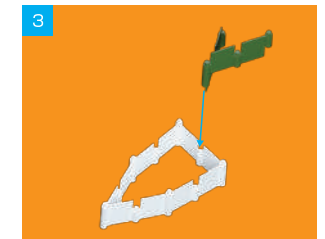

3 ①に②を、図の位置で組みあわせる。

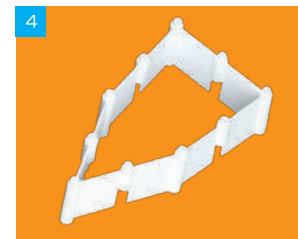

4 「ヨコにつなぐ」を参考に、「すべて④」の、しろ5個で、図のような形をつくる。

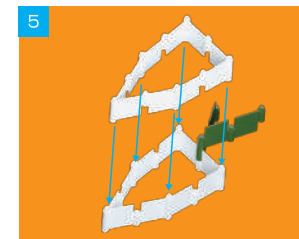

5 ③に④を図の位置でかさねる。

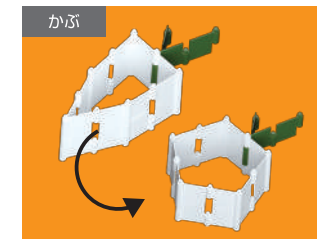

6 かんせいした完成したものをちぢめると、こんな形もできるよ。

つくりかたのポイント

- 「**あ**お文字の部分」はP1のイラストを参考にし、**A**のパーツと、**B**のパーツをまちがえないようにしてね!
- 「**あ**か文字の部分」はP2「基本の組みかた」を参考にし、**A**のパーツと、**B**のパーツをまちがえないようにしてね!

かんせいす



1 「四角形」を参考に、あか4個で図のような形をつくる。

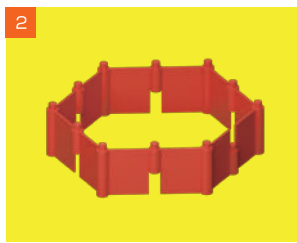

2 「六角形」を参考に、あか6個で図のような形をつくる。

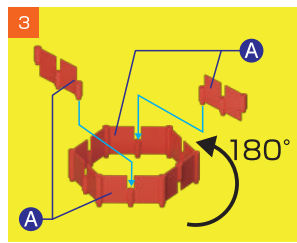

3 「六角形」を参考に、あか6個で図のような形をつくる。さらにあか2個を、図の位置で組みあわせる。

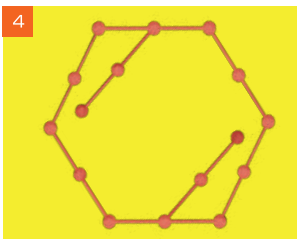

③をうえからみた図。

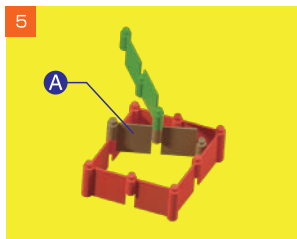

5 「四角形」を参考にあか4個、ちやいろ1個、みどり1個で、図のような形をつくる。

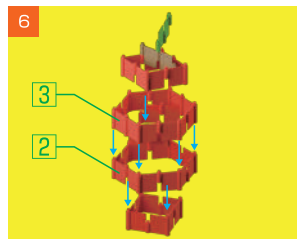

①、②、③、⑤を図の位置で組みあわせる。

かんせいす

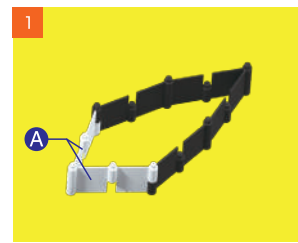
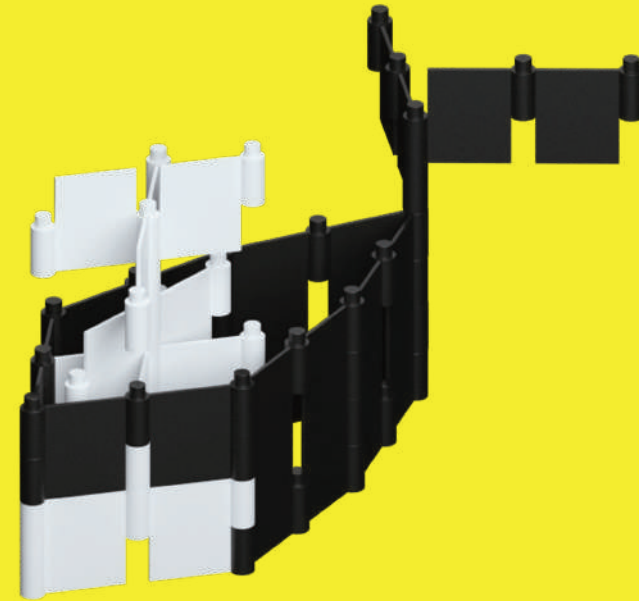

1 「ヨコにつなぐ」を参考に、くろ4個、しろ2個で、図のような形をつくる。



2 「クロス」を参考に、しろ2個で図のような形をつくり、図の位置で①に組みあわせる。

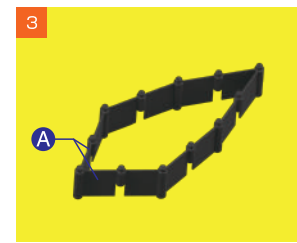

3 「ヨコにつなぐ」を参考に、くろ6個で図のような形をつくる。

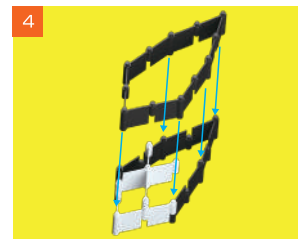

②に③を図の位置でかさねる。

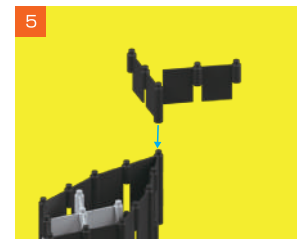

くろ2個で図のような形をつくり、図の位置で組みあわせる。

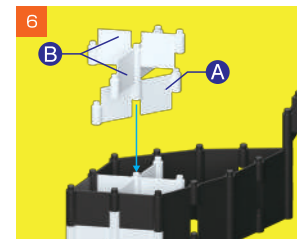

しろ3個で図のような形をつくり、図の位置でかさねる。

かんせいす

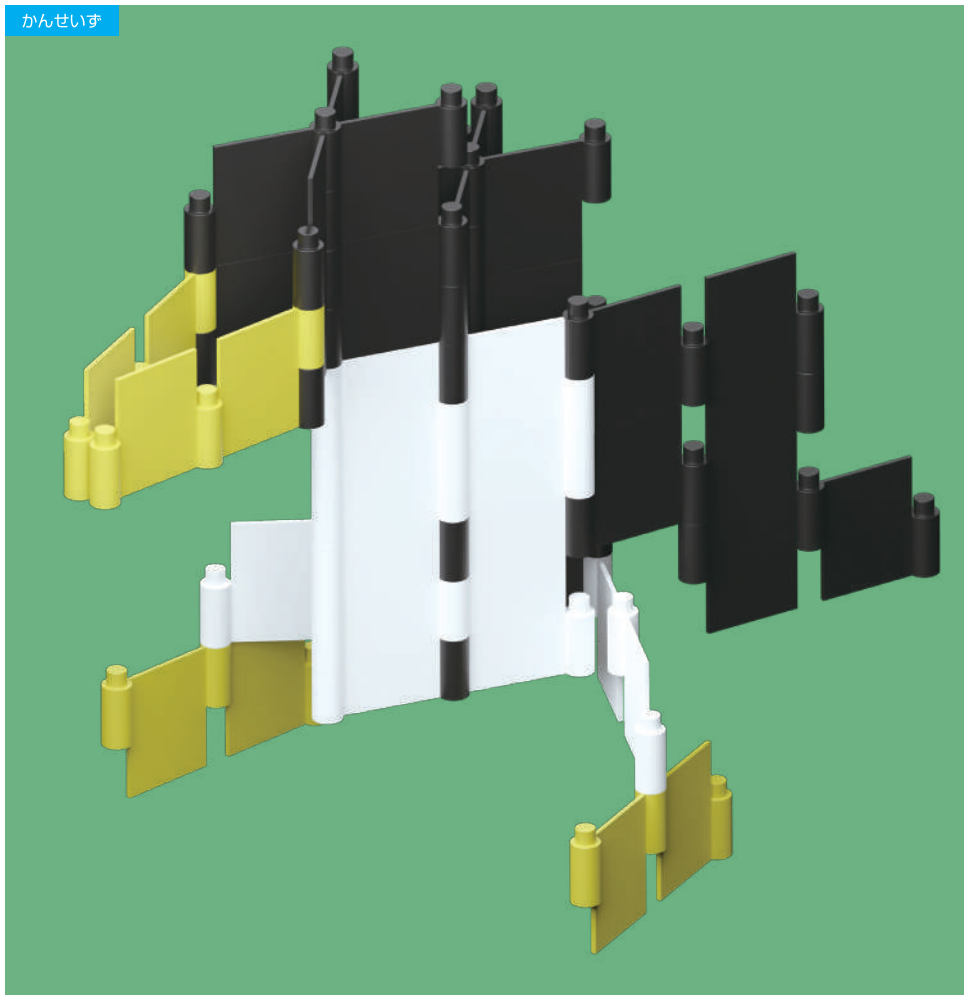

1 あたま
「クロス」を参考に、くろ4個で図のような形をつくる。

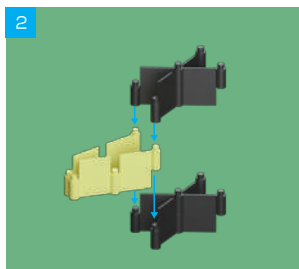

2 きいろ2個を、図の位置で組みあわせる。



3 からだ
「サカナ」を参考に、しろ2個、くろ2個で、図のような形をつくる。

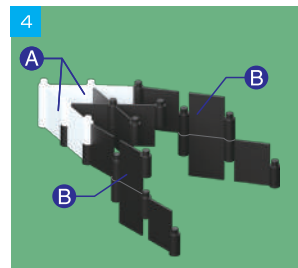

4 「サカナ」を参考に、しろ2個、くろ6個で、図のような形をつくる。

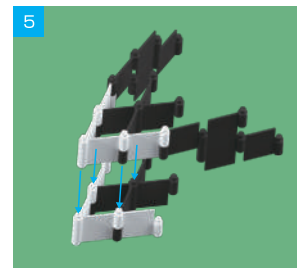

5 ③に④を図の位置で組みあわせる。

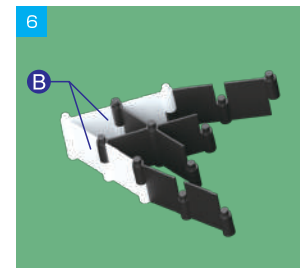

6 「サカナ」を参考に、しろ2個、くろ4個で、図のような形をつくる。

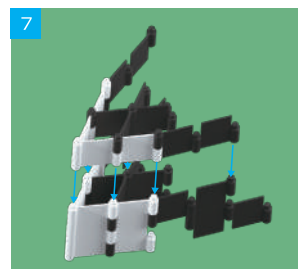

7 ⑤に⑥を図の位置で組みあわせる。



8 「クロス」を参考に、くろ2個を、図の位置で組みあわせる。

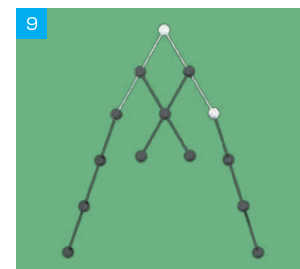

9 ※⑧をうえから見た図。

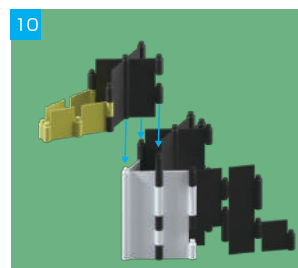

10 ⑧に②を図の位置で組みあわせる。

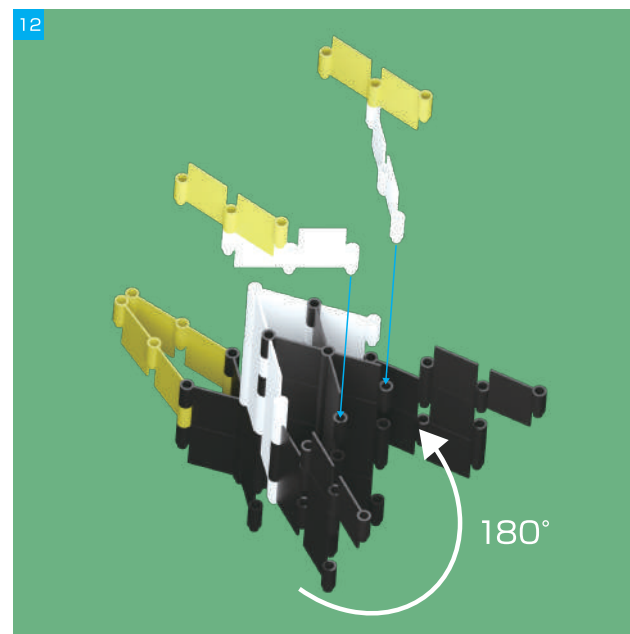

12 ⑩を裏返して、図の位置で⑪を組みあわせる。

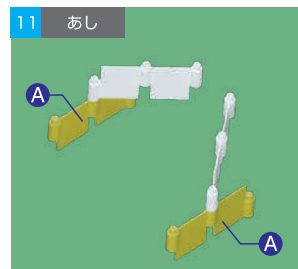

11 あし
しろ2個、きいろ2個で、図のような形をつくる。

かんせいす

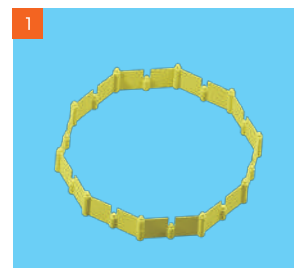
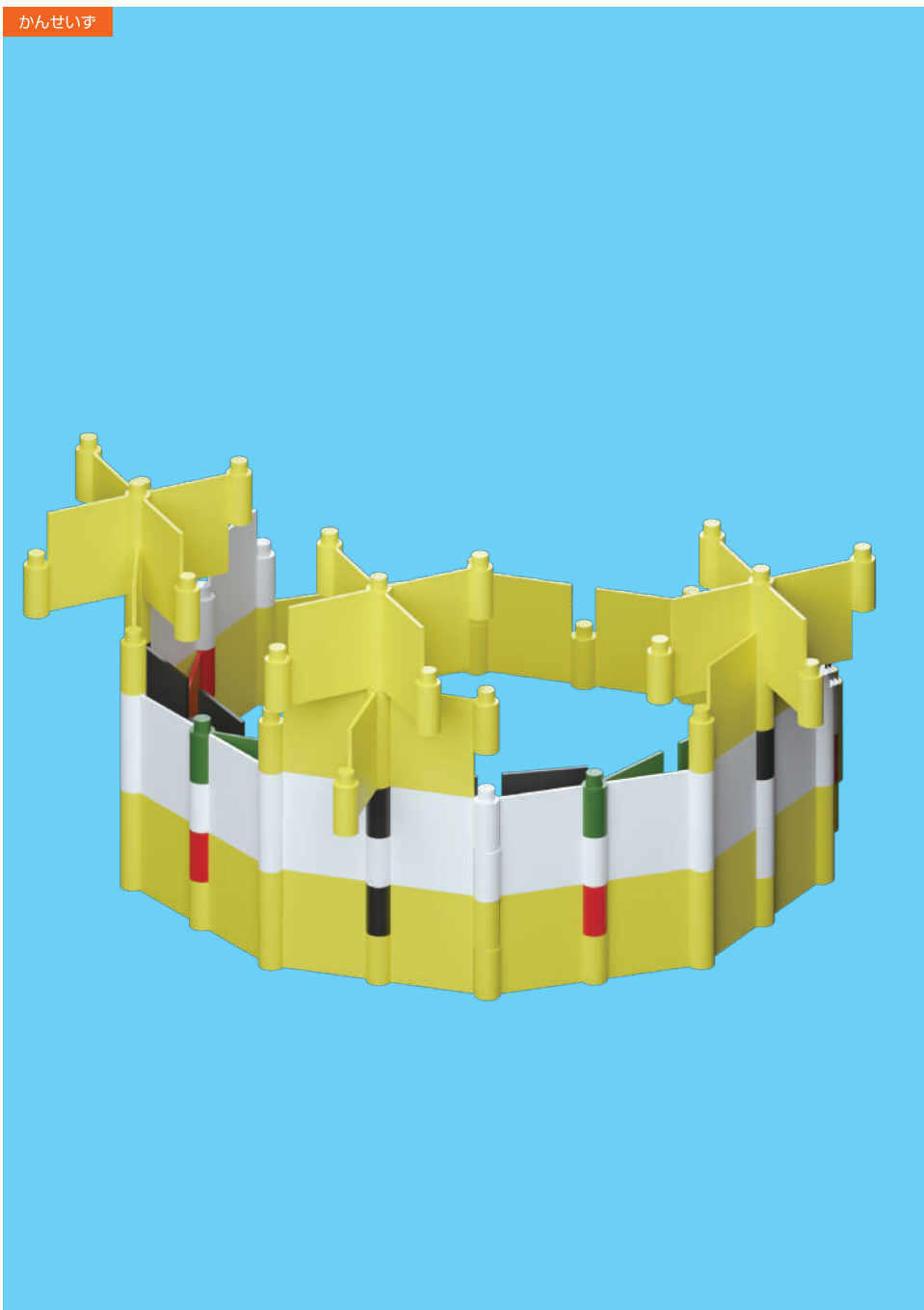

1
「ヨコにつなぐ」を参考に、[すべてB]の、きいろ 10 個で図のような形をつくる。

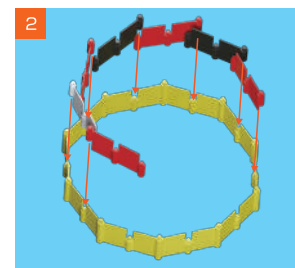

2
あか 4 個、くろ 2 個、しろ 1 個を、図の位置で組みあわせる。



3
「ヨコにつなぐ」を参考に、[すべてB]の、しろ 7 個で図のような形をつくる。

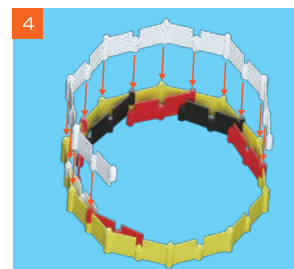

4
②に③を図の位置でかさねる。



5
くろ 3 個、みどり 2 個を図の位置で組みあわせる。



×4 セット

6
「クロス」を参考に、きいろ 2 個で、図のような形を 4 セットつくる。

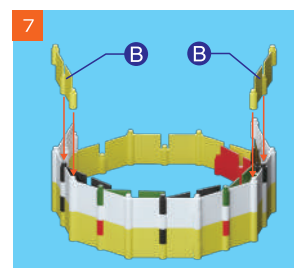

7
きいろ 2 個を図の位置で組みあわせる。

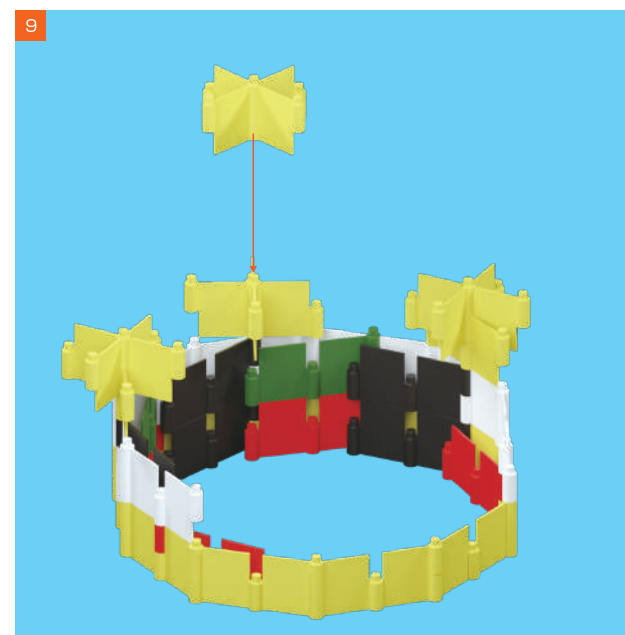

8
⑥の 3 個を図の位置で組みあわせる。
9
⑥の 1 個を図の位置で組みあわせる。

かんせいす



1 あし
「ヨコにつなぐ / クロス」を参考に、しろ2個、くろ4個で、図のような2パーツをつくる。



2 からだ
「田の字」を参考に、しろ4個を図のように組みあわせる。

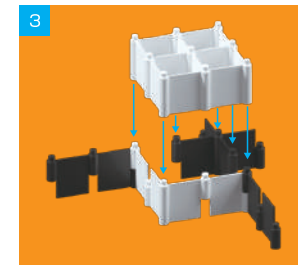

①に②を図の位置で組みあわせる。



4 うで
「サカナ」を参考に、しろ4個、くろ2個で、図のように組みあわせる。

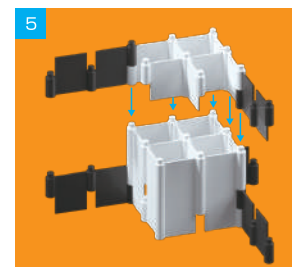

③に④を図の位置で組みあわせる。

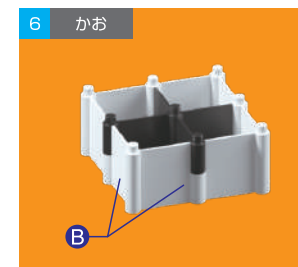

6 かお
「田の字」を参考に、しろ4個、くろ2個で、図のように組みあわせる。

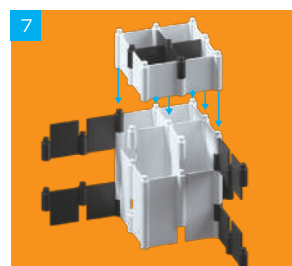

⑤に⑥を図の位置で組みあわせる。



8 あたま
「サカナ」を参考に、しろ4個、くろ2個で図のように組みあわせる。



⑦に⑧を図の位置で組みあわせる。

かんせいす



1 かお
「ヨコにつなぐ/クロス」を参考に、くろ4個、しろ3個、ちやいろ3個、きいろ1個を組みあわせて図のような形をつくる。

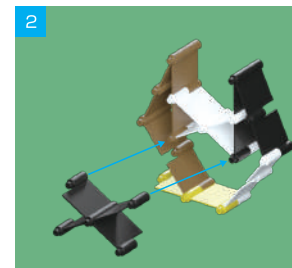

2
3 からだ1
「パンタグラフ」を参考に、しろ4個で図のような形をつくる。

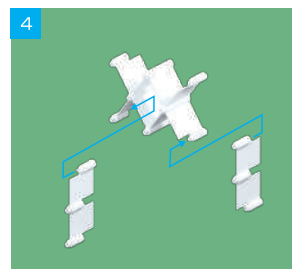

4
③に、図の位置でしろ2個を組みあわせる。

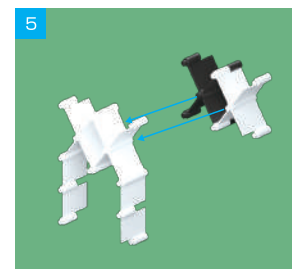

5
「パンタグラフ」を参考に、しろ2個、くろ2個で図のような形をつくり、④に組みあわせる。



6 からだ2
「パンタグラフ」を参考に、しろ4個、くろ2個、ちやいろ2個で図のような形をつくる。

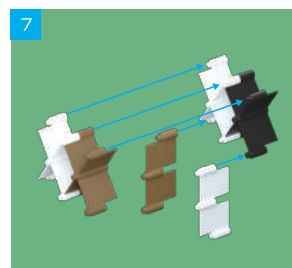

7
⑥でつくったものに、しろとちやいろ1個ずつを組みあわせる。

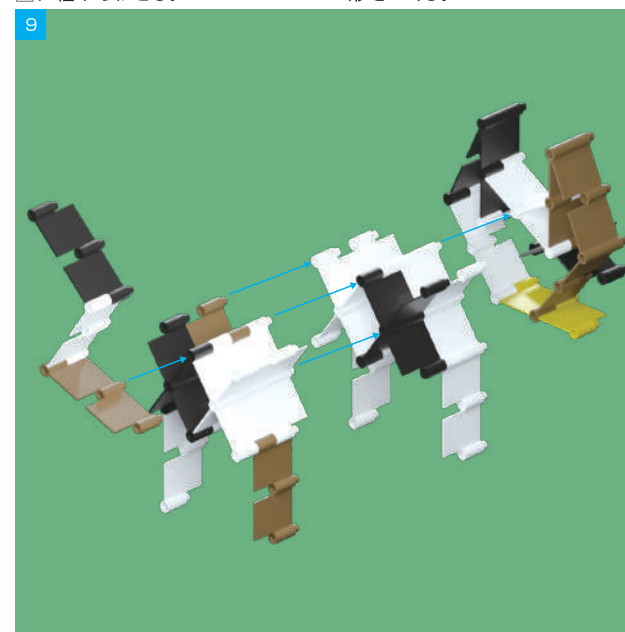

9
②、⑤、⑦、⑧を図の位置で組みあわせる。

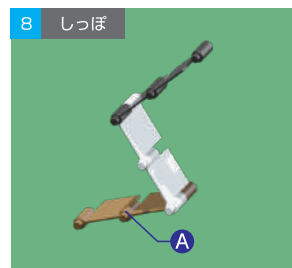

8 しっぽ
しろ、くろ、ちやいろを1個ずつで、図のように組みあわせる。

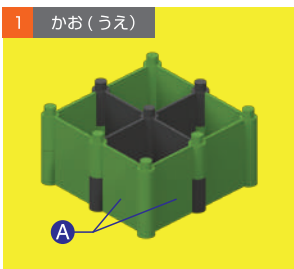

1 かお(うえ)
「田の字」を参考に、みどり4個、くろ2個で図のような形をつくる。

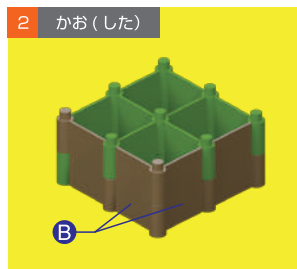

2 かお(した)
「田の字」を参考に、みどり4個、ちやいろ2個で図のような形をつくる。

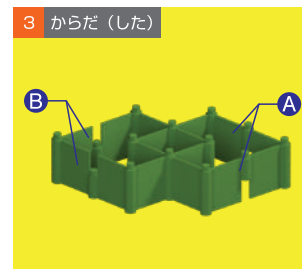

3 からだ(した)
みどり8個で図のような形をつくる。

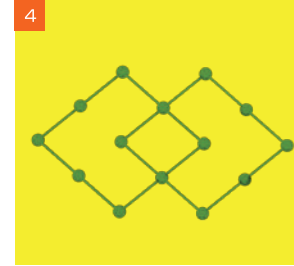

4 ※③をうえから見た図。

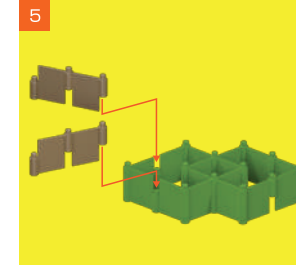

5 ちやいろ2個を図の位置で④に組みあわせる。



×2 セット

みどり2個で図のような形を2セットつくる。

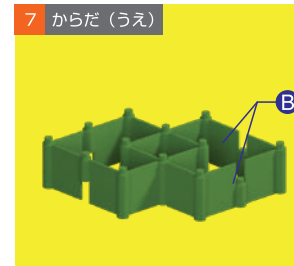

7 からだ(うえ)
みどり8個で図のような形をつくる。

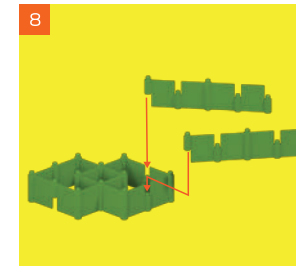

8 ⑥を⑦に図の位置で組みあわせる。

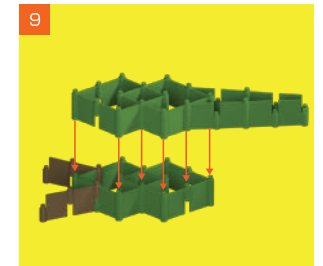

9 ⑤に⑧を図の位置で組みあわせる。



×2 セット

10 あし
みどりとくろ1個ずつで、図のような形を2セットつくる。

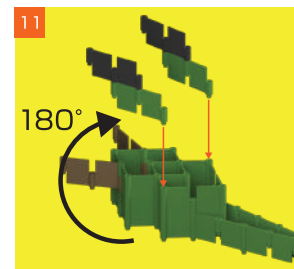

11 ⑨を裏返して、図の位置で⑩の2個を組みあわせる。



12 ⑪に図の位置で、①と②を組みあわせる。

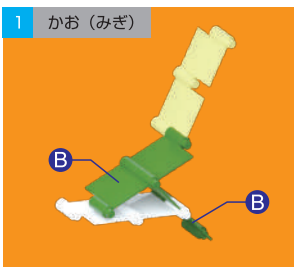

みどり2個、きいろ1個、しろ1個で図のような形をつくる。

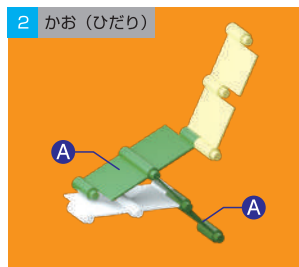

みどり2個、しろ1個、きいろ1個で図のような形をつくる。

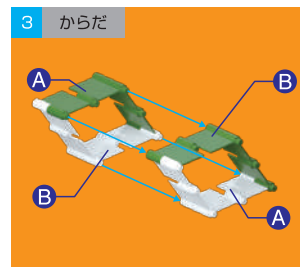

「四角形」を参考に、しろ4個、みどり4個で、図のような形をつくる。

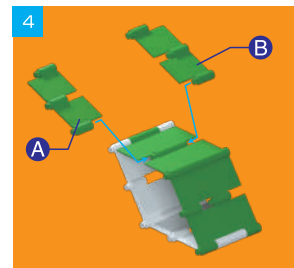

みどり2個を③に図の位置で組みあわせる。

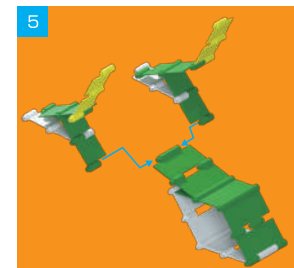

④に①と②を図の位置で組みあわせる。

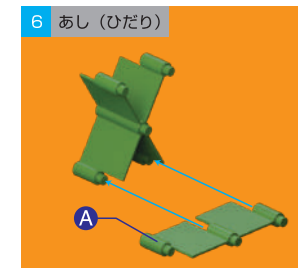

「クロス」を参考に、みどり2個で図のような形をつくり、みどり1個を図の位置で組みあわせる。

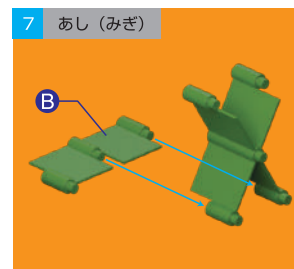

「クロス」を参考に、みどり2個で図のような形をつくり、みどり1個を図の位置で組みあわせる。

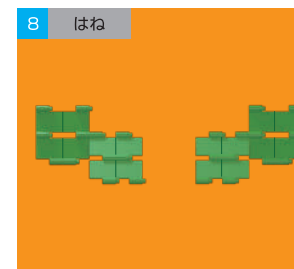

みどり8個で、図のような形をつくる。



⑤、⑥、⑦、⑧ でつくったものを図の位置で組みあわせる。

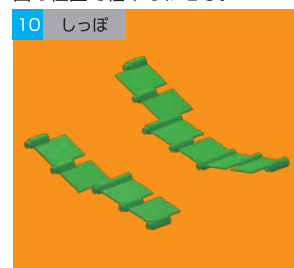

みどり5個で、図のような形をつくる。

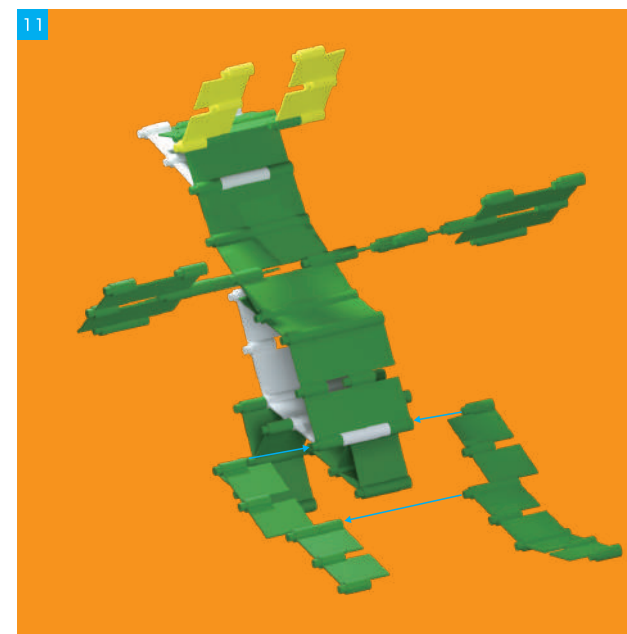

⑨に⑩を図の位置で組みあわせる。

かんせいず

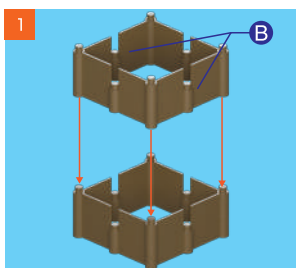

「四角形」を参考に、ちやいろ 8 個で図のような形をつくり、かさねる。



「六角形」を参考に、みどり 6 個で図のような形をつくる。

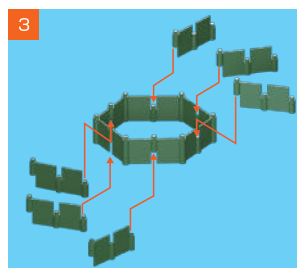

みどり 6 個を図の位置で [2] に組みあわせる。

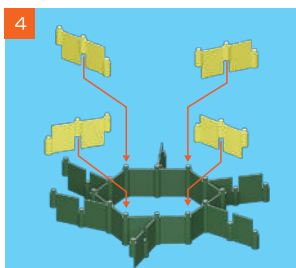

【すべて A】の、きいろ 4 個を図の位置で [3] に組みあわせる。

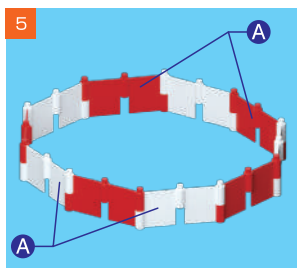

「ヨコにつなぐ」を参考に、あかとしろ 5 個ずつで図のような形をつくる。

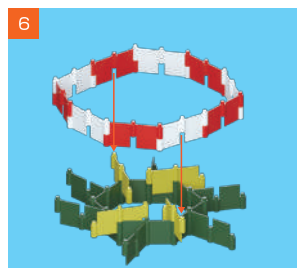

[4] に [5] を図の位置で組みあわせる。

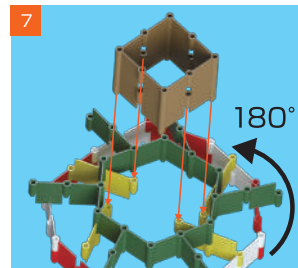

[1] と [6] を裏返して、図の位置で組みあわせる。

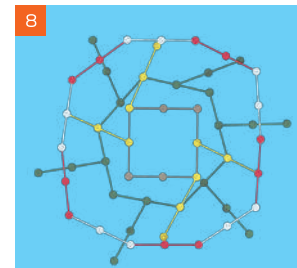

[7] をうえから見た図。

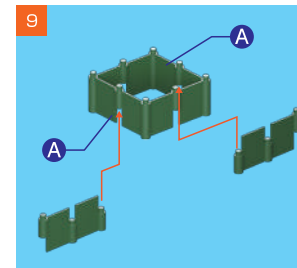

「四角形」を参考に、みどり 6 個で図のような形をつくる。

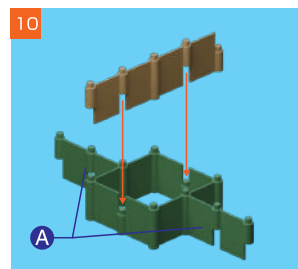

「四角形 / ヨコにつなぐ」を参考に、みどり 6 個、ちやいろ 2 個で図のような形をつくり、組みあわせる。

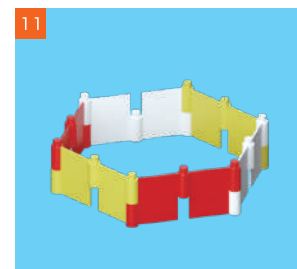

「六角形」を参考に、しろ、あか、きいろ 2 個ずつで図のような形をつくる。



「クロス」を参考に、みどり 2 個で、図のような形を 3 セットつくる。

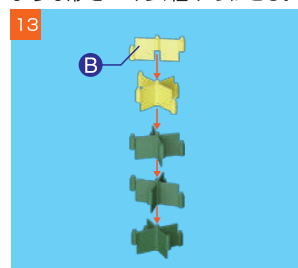

[12] の 3 個を、図のようにかさね、そのうえにきいろ 3 個を組みあわせる。

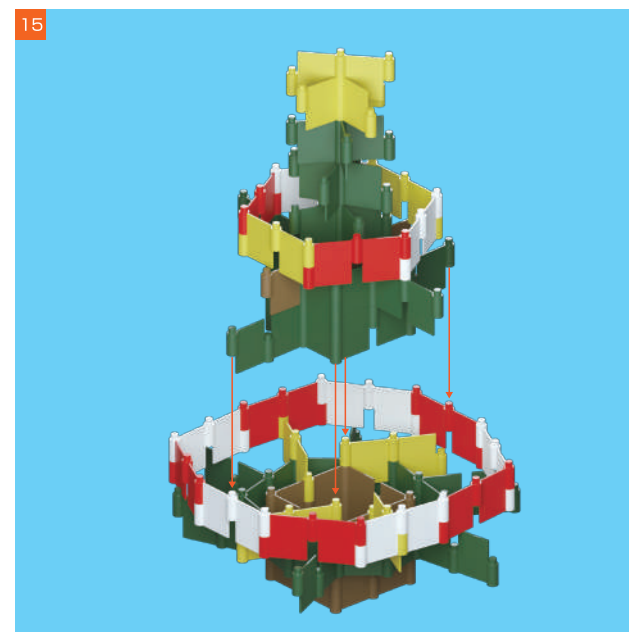

[8] と [14] を図の位置で組みあわせる。



[9]、[10]、[11]、[13] を図の位置で組みあわせる。

かんせいす

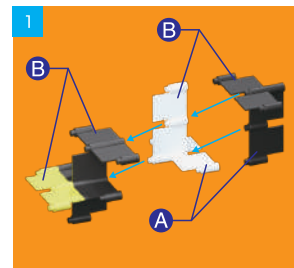

1 きいろ1個、くろ5個、しろ2個で図のような形をつくり、組みあわせる。

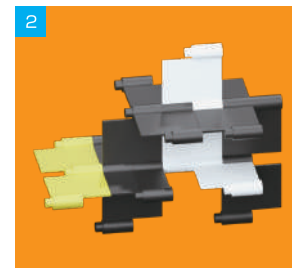

2 「三角形/パンタグラフ」を参考に、しろ7個で図のような形をつくり、組みあわせる。

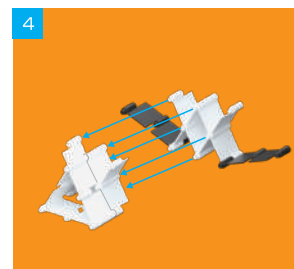
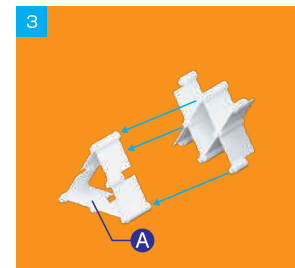

4 「パンタグラフ」を参考にしろ4個、くろ2個で図のような形をつくり、③に組みあわせる。

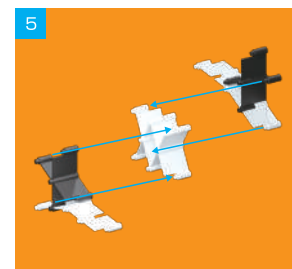

5 「クロス」を参考に、しろ4個、くろ4個で図のような形をつくり、しろの「パンタグラフ」と組みあわせる。

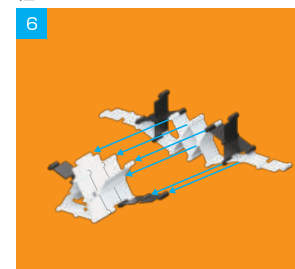

6 ④に⑤を④の位置で組みあわせる。



7 「パンタグラフ」を参考に、しろ4個で図のような形をつくり、⑥に組みあわせる。

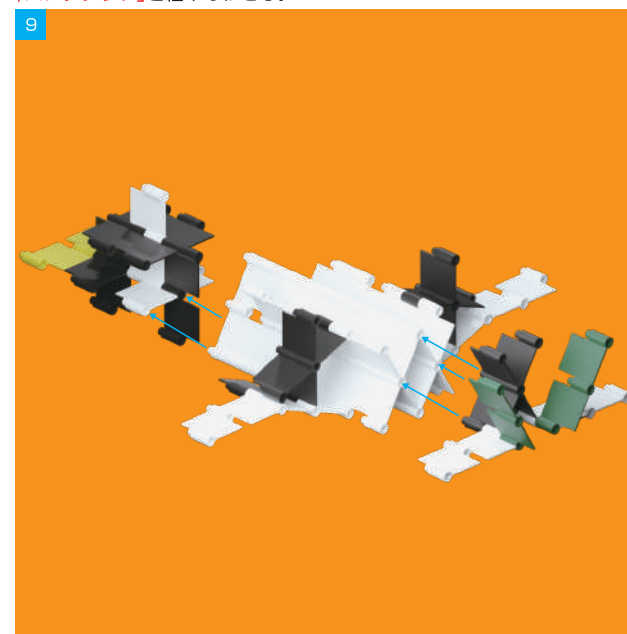

9 ②、⑦、⑧を⑨の位置で組みあわせる。

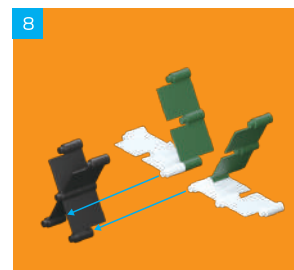

8 しろ2個、くろ2個、みどり2個で図のような形をつくる。

かんせいす

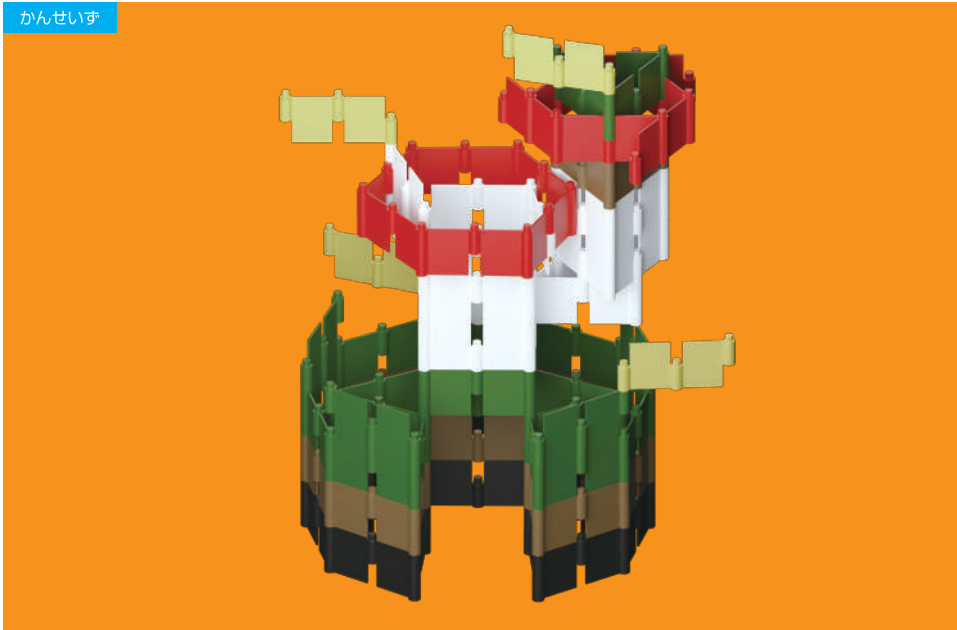

1 「ヨコにつなぐ」を参考に、くろ16個で、図のような形をつくる。



2 ちやいろ16個、みどり16個で①と同じ形をつくり、図のようにかさねる。

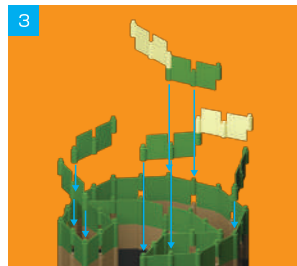

3 みどり5個、きいろ2個を、図の位置で組みあわせる。

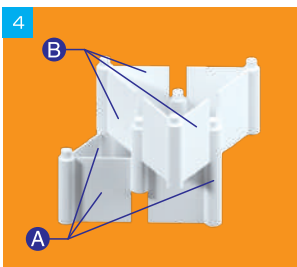

4 「三角形」を参考に、しろ6個で、図のような形をつくり、かさねる。

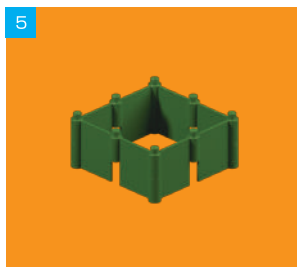

5 「四角形」を参考に、みどり4個で、図のような形をつくる。

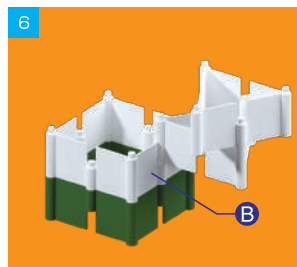

6 ⑤にしよの「四角形」をかさねて、図の位置で④を組みあわせる。

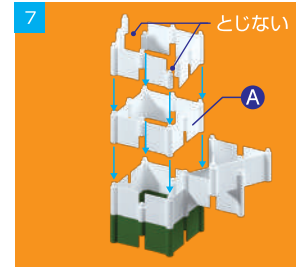

7 ⑥にしよの「四角形」をかさねる。そのうえにしよ4個で、図のような形をつくり、かさねる。

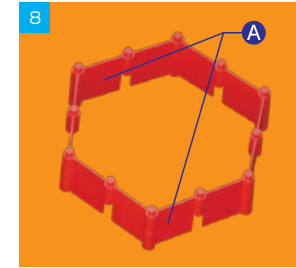

8 「六角形」を参考に、あか6個で、図のような形をつくる。

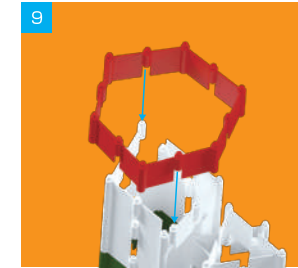

9 ⑦に⑧を図の位置で組みあわせる。

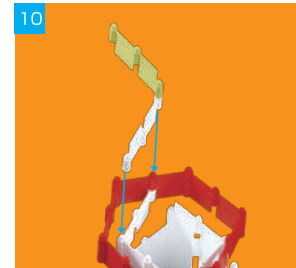

10 しろ、きいろ1個ずつを、⑨に図の位置で組みあわせる。



11 「三角形」を参考に、しろ3個、ちやいろ3個で図のような形をつくる。

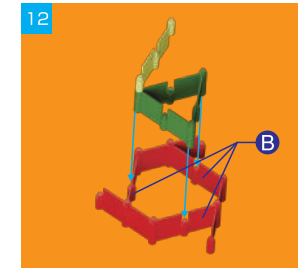

12 あか6個、みどり3個、きいろ1個を、図の位置で組みあわせる。



13 ⑪に⑫を図の位置で組みあわせる。

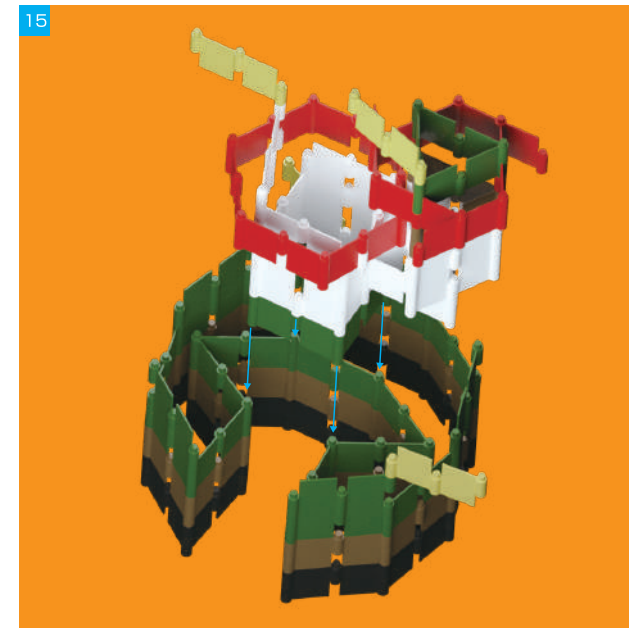

15 ⑬に⑭を図の位置で組みあわせる。



14 ⑨に⑬を図の位置で組みあわせる。

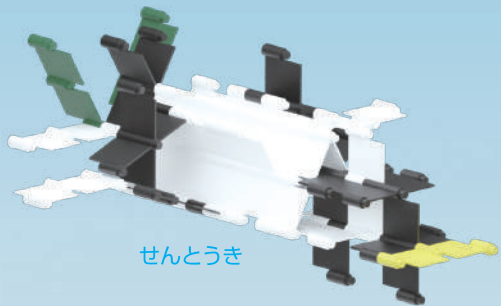

せんとうき

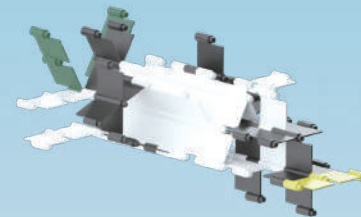
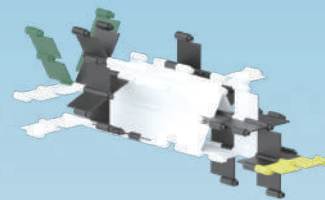

くじら



クリスマスツリー



おしろ



ドラゴン



ペンギン

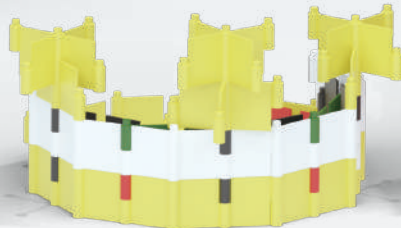

ティアラ

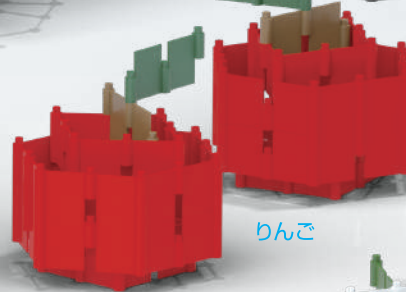

りんご

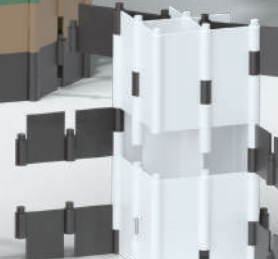

パンダ



きょうりゅう

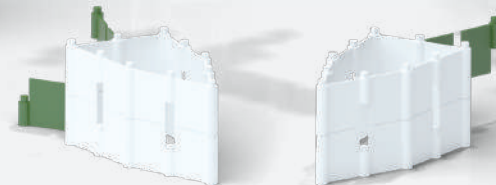

だいこん



ワミー ベーシック 100

2,200円(税込)

品番：KCT-BC111
JANコード：4901480258096

W250mm×H180mm×D54mm

ワミー (100ピース)：ピンク・きみどり×各20ピース
しる・オレンジ・きいろ・みずいろ×各15ピース
試遊用ワミー3ピース (ピンク・きいろ・きみどり)
アイデアガイド3種(基本+平面、立体、応用①)
材質：ワミー本体 / ポリエチレン

ワミー ベーシック 200

3,740円(税込)

品番：KCT-BC112
JANコード：4901480258102

W290mm×H210mm×D55mm

ワミー (200ピース)：ピンク・きいろ・きみどり
・みずいろ×各25ピース
しる・あか・オレンジ・あお・むらさき×各20ピース
試遊用ワミー3ピース (ピンク・きいろ・きみどり)
アイデアガイド4種(基本+平面、立体、応用①、応用②)
材質：ワミー本体 / ポリエチレン

ワミー ベーシック 300

4,950円(税込)

品番：KCT-BC113
JANコード：4901480258119

W335mm×H240mm×D66mm

ワミー (300ピース)：しる・ピンク×各30ピース
きいろ・きみどり・みずいろ・くろ×各25ピース
あか・オレンジ・みどり・あお・むらさき・ちやいろ
・蓄光グリーン×各20ピース
試遊用ワミー3ピース (ピンク・きいろ・きみどり)
アイデアガイド5種(基本+平面、立体、応用①、応用②、応用③)
材質：ワミー本体 / ポリエチレン

アイクリップ IQLIP

はさんで、まわして、アイデアうかぶ。
創造力を育むひらめきブロック！



対象年齢 **3** 歳から

4~5人向け



あそび方
説明書
付き

10人以上で遊べる



あそび方
説明書
付き

アイクリップ ケースセット M

16,280円(税込)

品番：KCT-BA907
JANコード：4901480350288

W340mm×H155mm×D245mm

アイクリップ (80個)：赤・黄・緑・青・ピンク・
オレンジ・ライトブルー・ライトグリーン×各10個
L字パーツ(12個)：赤・黄・緑・青×各3個
目玉パーツ×10個 / タイヤパーツ×10個
あそび方説明書
材質：アイクリップ本体 / ABS樹脂・ステンレス
その他パーツ / ABS樹脂

アイクリップ ケースセット L

32,780円(税込)

品番：KCT-BA908
JANコード：4901480350295

W415mm×H190mm×D300mm

アイクリップ (200個)：赤・黄・緑・青・ピンク・オレンジ・
ライトブルー・ライトグリーン・ラベンダー・白×各20個
L字パーツ(24個)：赤・黄・緑・青・ピンク・
オレンジ・ライトブルー・ライトグリーン×各3個
目玉パーツ×20個 / タイヤパーツ×20個
あそび方説明書
材質：アイクリップ本体 / ABS樹脂・ステンレス
その他パーツ / ABS樹脂

wammy

ペンギン
12ピース



かみかざり
6ピース

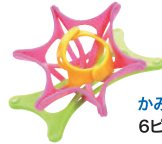

IQLIP

かたつむり
パーツ13個



とり
パーツ14個



おとなといっしょ



くちにいいれない



まきつけない



ひにちかづけない



ちゅうい 注意 おうちの人(保護者の方)は、かならずお読みください。

●誤飲の危険がありますので5歳未満のお子さまには絶対に与えないでください。

●この製品は食べ物ではありません。口の中には絶対に入れないでください。

●この製品を接続した状態で首にかけないでください。窒息などの危険があります。

●本体ピースを踏んだり、乗らないでください。破損して怪我をする恐れがあります。

●火災の恐れがありますので、火の近くでは絶対に遊ばないでください。

●安全のため、変形・破損した製品は使用しないでください。

●安全のため、玩具以外の目的には使用しないでください。

●高温多湿、直射日光の当たる場所に長時間放置しないでください。変色・変形や破損のおそれがあります。