

KOKUYO

パンタ

# PANTA

ベーシック/ボリュームセット

ガイドブック

組みあわせて のぼしたり ちぢめたり  
新感覚可変ブロック!

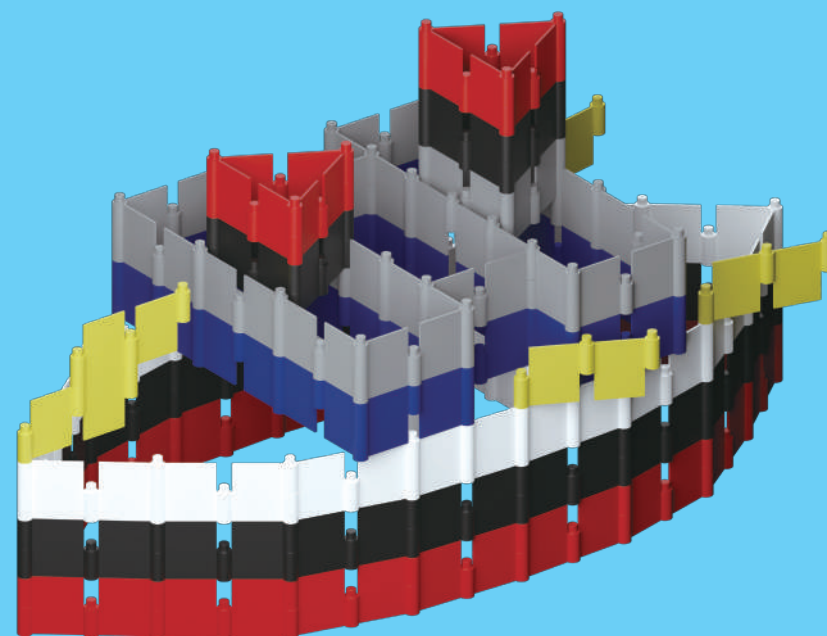

<https://www.kokuyonohon.jp/toy/panta>



コクヨ株式会社

お問い合わせ、ご相談はフリーダイヤル(全国共通)

お客様相談室 ☎0120-201-594

ホームページ URL <https://www.kokuyo.co.jp/>  
〒537-8686 大阪市東成区大今里南6丁目1番1号

# PANTA (パンタ) を手にしたキミへ

パンタは、2種類のピースを組みあわせて、いろいろなカタチをつくるブロックだよ。

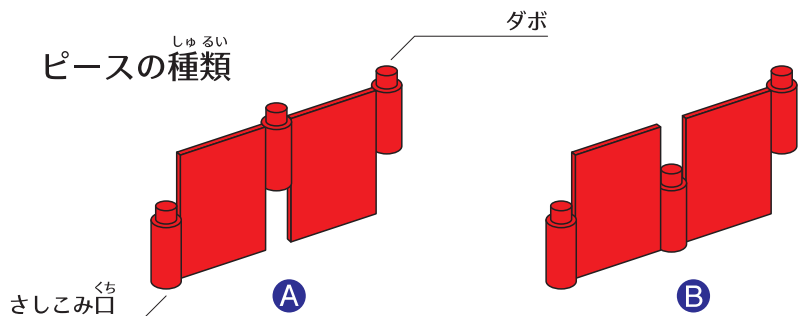

電車の屋根についている『パンタグラフ』にカタチが似ているからパンタだよ。  
ピースをうまく組みあわせることでカタチをかえることのできる可変ブロックだよ。

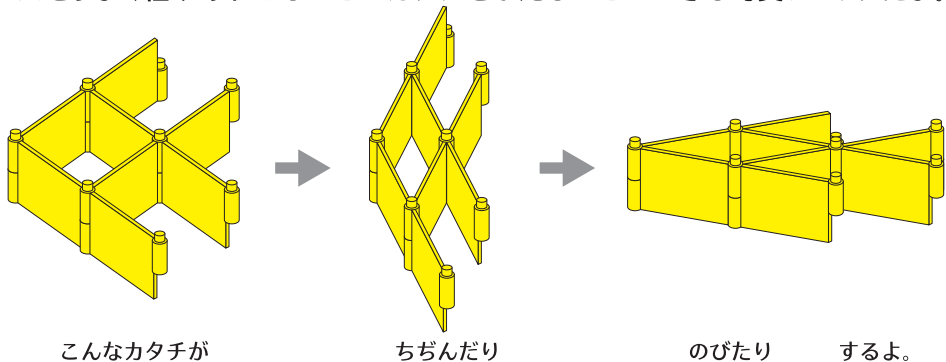

基本的な組みかたと、作例をしょうかいしているので、組みたててみよう。  
作りかたのコツがわかったら、じぶんで好きなカタチをつくってみよう！

このセットに入っているもの

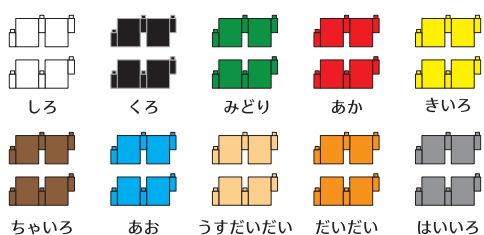

ベーシックセット 300 ピース 各色 30 ピース (A,B 各15 ピースずつ)  
ボリュームセット 600 ピース 各色 60 ピース (A,B 各30 ピースずつ)

# 基本の組みかた

① 応用 3個につなぐ 4個につなぐ  
5個につなぐ 6個につなぐ  
たくさんつなぐほど、大きく丸くなっていくよ。

① 基本 ① 応用  
ヨコにつなぐ さんかくけい 三角形 しかくけい 四角形  
ごかくけい 五角形 ろっかくけい 六角形

② 基本 ② 応用  
クロス パンタグラフ形状に組む

③ 基本 ③ 応用  
くの字 クロス サカナ

④ 基本 ④ 応用  
サカナ くの字 た田の字形状に組む

②、③の組みかたでカタチがのびたり、ちぢんだりするよ。

かた はずし方  
ピースを左右に小さく動かしながら、上下にひっぱってははずします。

## つくりかたのコツ

かなら ほうこう む  
 ダボは、必ず 1 方向に向いているので、  
 タテにつみあげるようにカタチをつくっていきましょう。

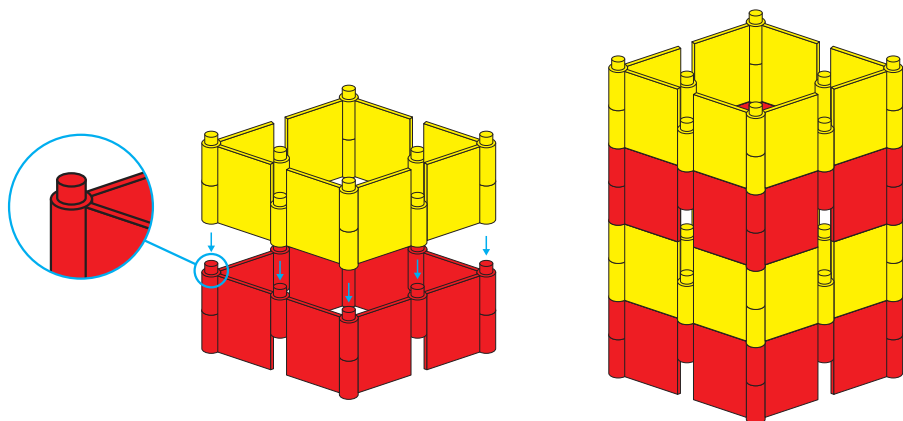

こんなカタチができるよ。

したの図のように組みあわせると、動かないパーツになるよ。

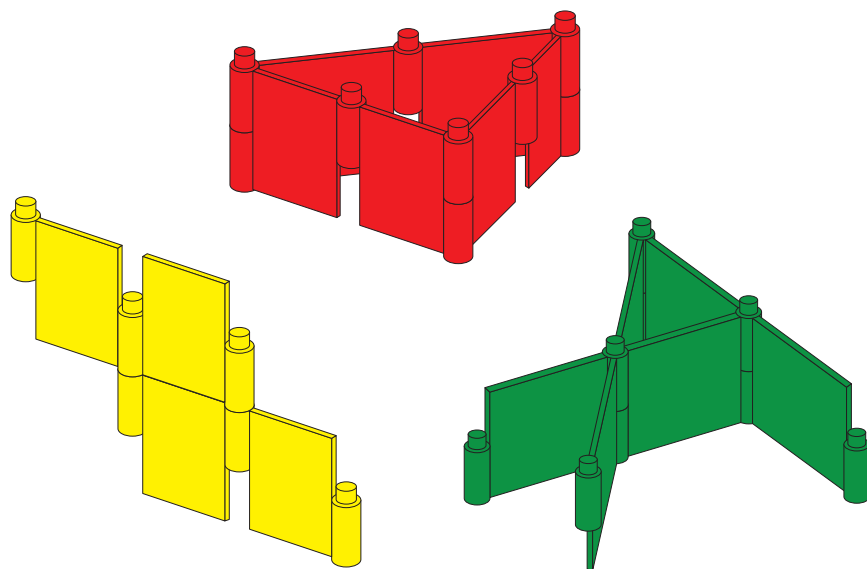

## すこ 少し違ったあそびかた

①ヨコにつなげてうえからみると・・・

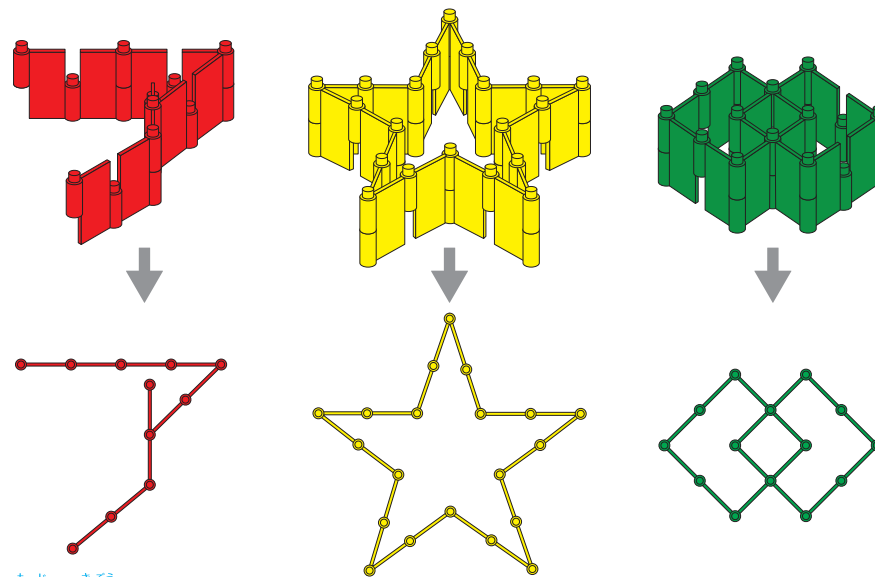

もじや記号、もようをつくってみよう。

②ヨコとタテにつなげてヨコからみると・・・

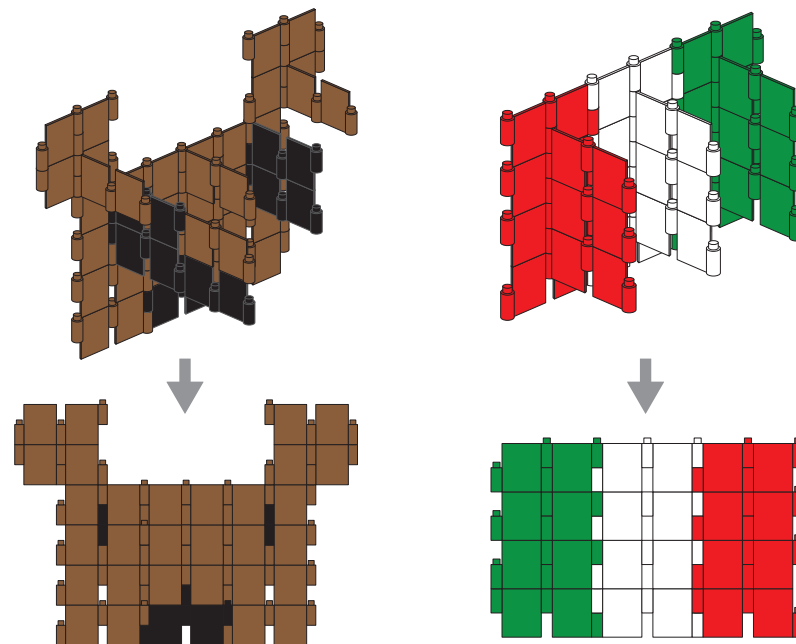

いろいろなもようをつくってみよう。

にんじん	6
りんご	7
くじら	8
ペンギン	9-10
ティアラ	11-12
パンダ	13-14
みけねこ	15-16
きょうりゅう	17-18
ドラゴン	19-20
クリスマスツリー	21-22
ホールケーキ	23-24
きゃくせん	25-26

つくりかたのポイント

- 「**あお**文字の部分」は P1 のイラストを参考にして  
 **A** のパーツと、**B** のパーツをまちがえないようにしてね!
- 「**あか**文字の部分」は P2「基本の組みかた」を参考にしてね!



1 「ヨコにつなぐ」を参考に、[すべてB] の、だいたい5個で、図のような形をつくる。



2 みどり2個で、図のような形をつくる。



3 ①に②を、図の位置で組みあわせる。



4 「ヨコにつなぐ」を参考に、[すべてA] の、だいたい5個で、図のような形をつくる。

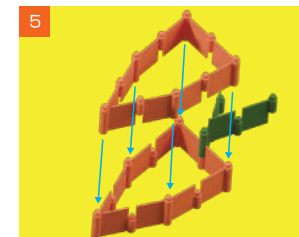

5 ③に④を図の位置でかさねる。

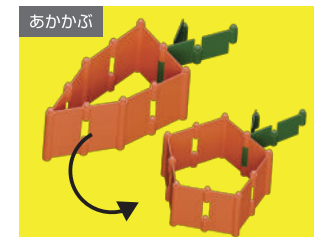

6 完成したものをちぢめると、こんな形もできるよ。

かんせいす



1 「四角形」を参考に、あか4個で図のような形をつくる。

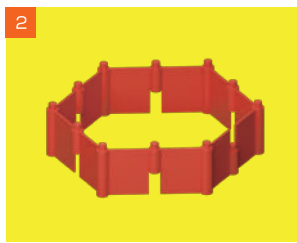

2 「六角形」を参考に、あか6個で図のような形をつくる。

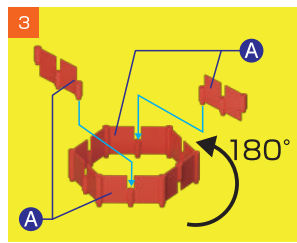

3 「六角形」を参考に、あか6個で図のような形をつくる。さらにあか2個を、図の位置で組みあわせる。

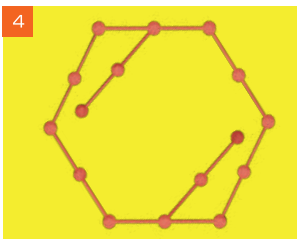

③をうえからみた図。

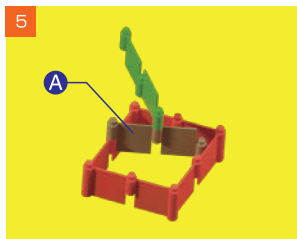

5 「四角形」を参考にあか4個、ちやいろ1個、みどり1個で、図のような形をつくる。

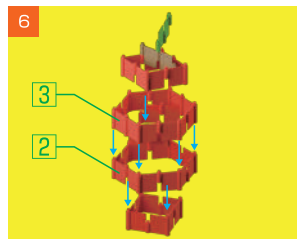

①、②、③、⑤を図の位置で組みあわせる。

かんせいす

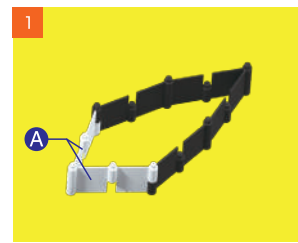
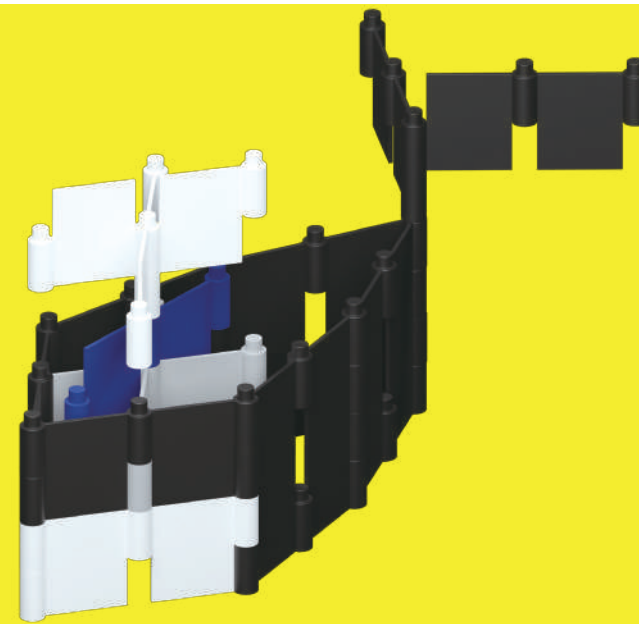

1 「ヨコにつなぐ」を参考に、くろ4個、しろ2個で、図のような形をつくる。



2 「クロス」を参考に、はいろ2個で図のような形をつくり、図の位置で□に組みあわせる。

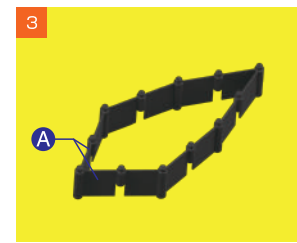

3 「ヨコにつなぐ」を参考に、くろ6個で図のような形をつくる。

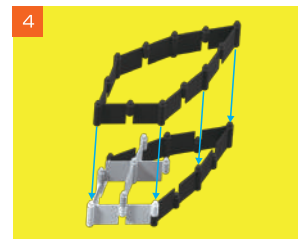

②に③を図の位置でかさねる。

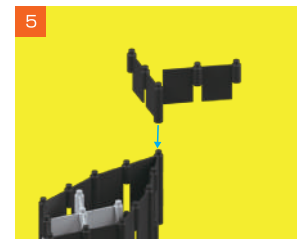

5 くろ2個で図のような形をつくり、図の位置で組みあわせる。

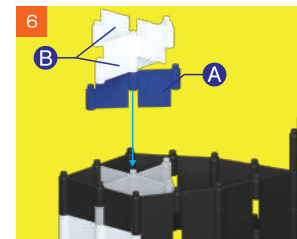

6 あお1個、しろ2個で図のような形をつくり、図の位置で組みあわせる。

かんせいす

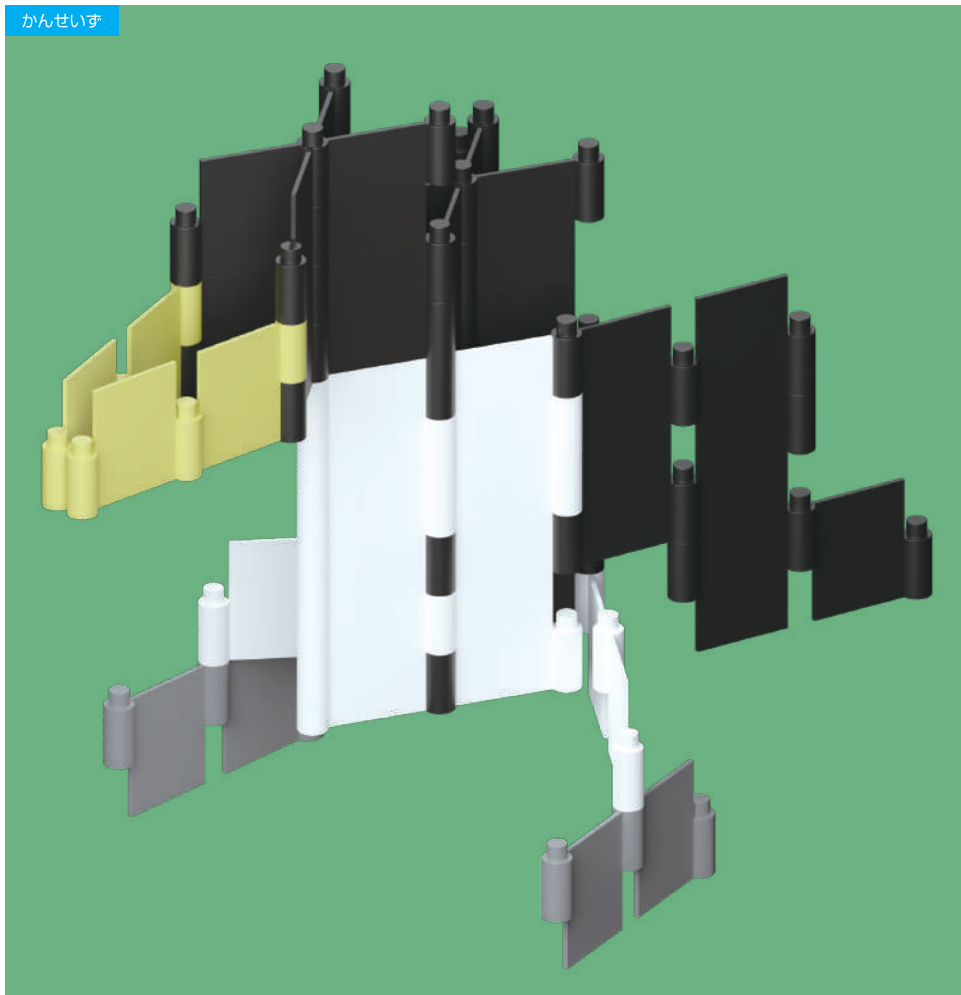

1 あたま

「クロス」を参考に、くる4個で図のような形をつくる。

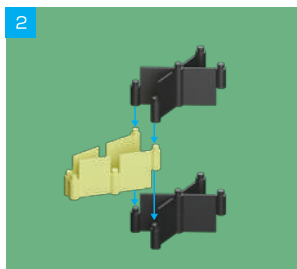

2

きいろ2個を、図の位置で組みあわせる。

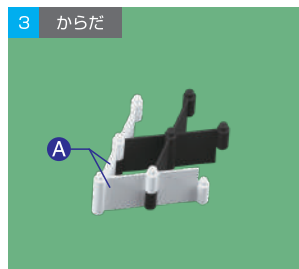

3 からだ

「サカナ」を参考に、しろ2個、くる2個で、図のような形をつくる。

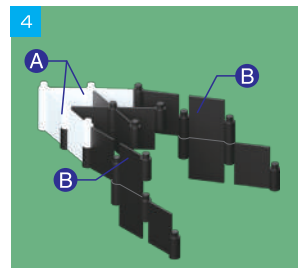

4

「サカナ」を参考に、しろ2個、くる6個で、図のような形をつくる。

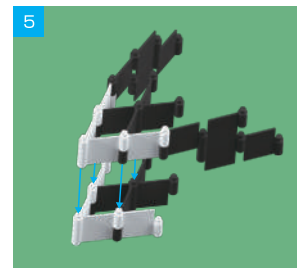

5

③に④を図の位置で組みあわせる。

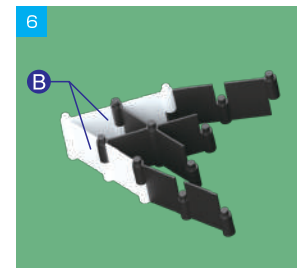

6

「サカナ」を参考に、しろ2個、くる4個で、図のような形をつくる。

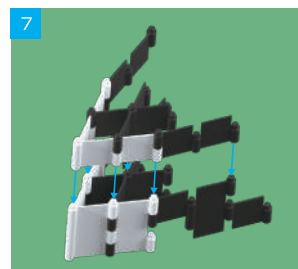

7

⑤に⑥を図の位置で組みあわせる。

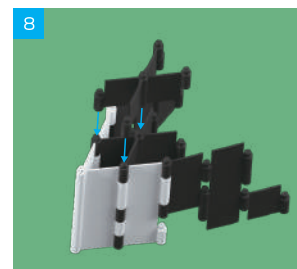

8

「クロス」を参考に、くる2個を、図の位置で組みあわせる。

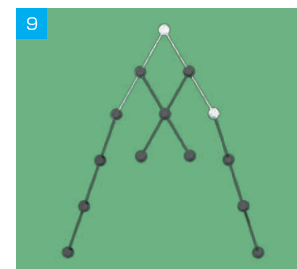

9

※⑧をうえから見た図。

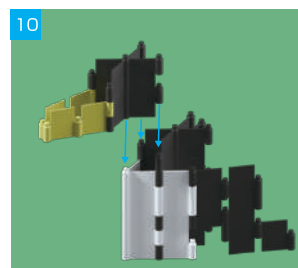

10

⑧に②を図の位置で組みあわせる。

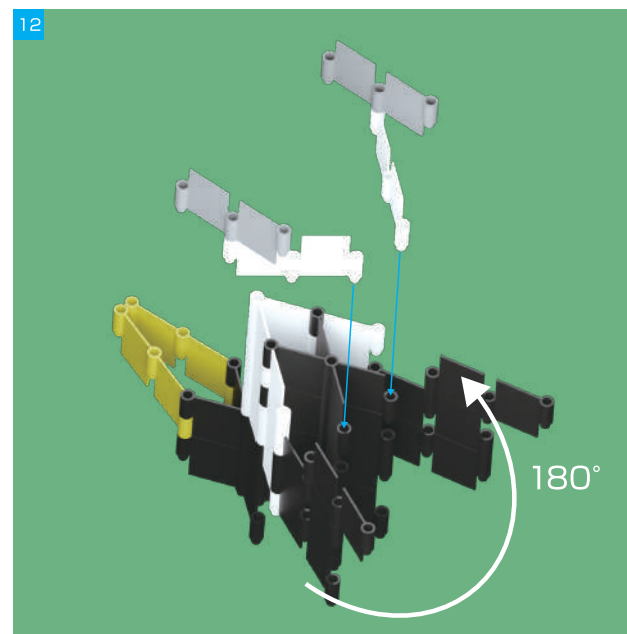

12

⑩を裏返して、図の位置で⑪を組みあわせる。

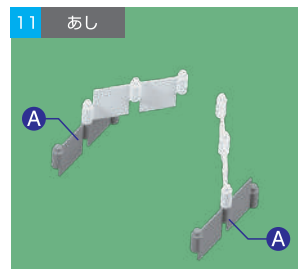

11 あし

しろ2個、はいいろ2個で、図のような形をつくる。



かんせいす

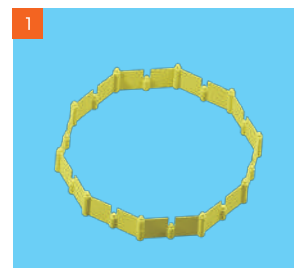
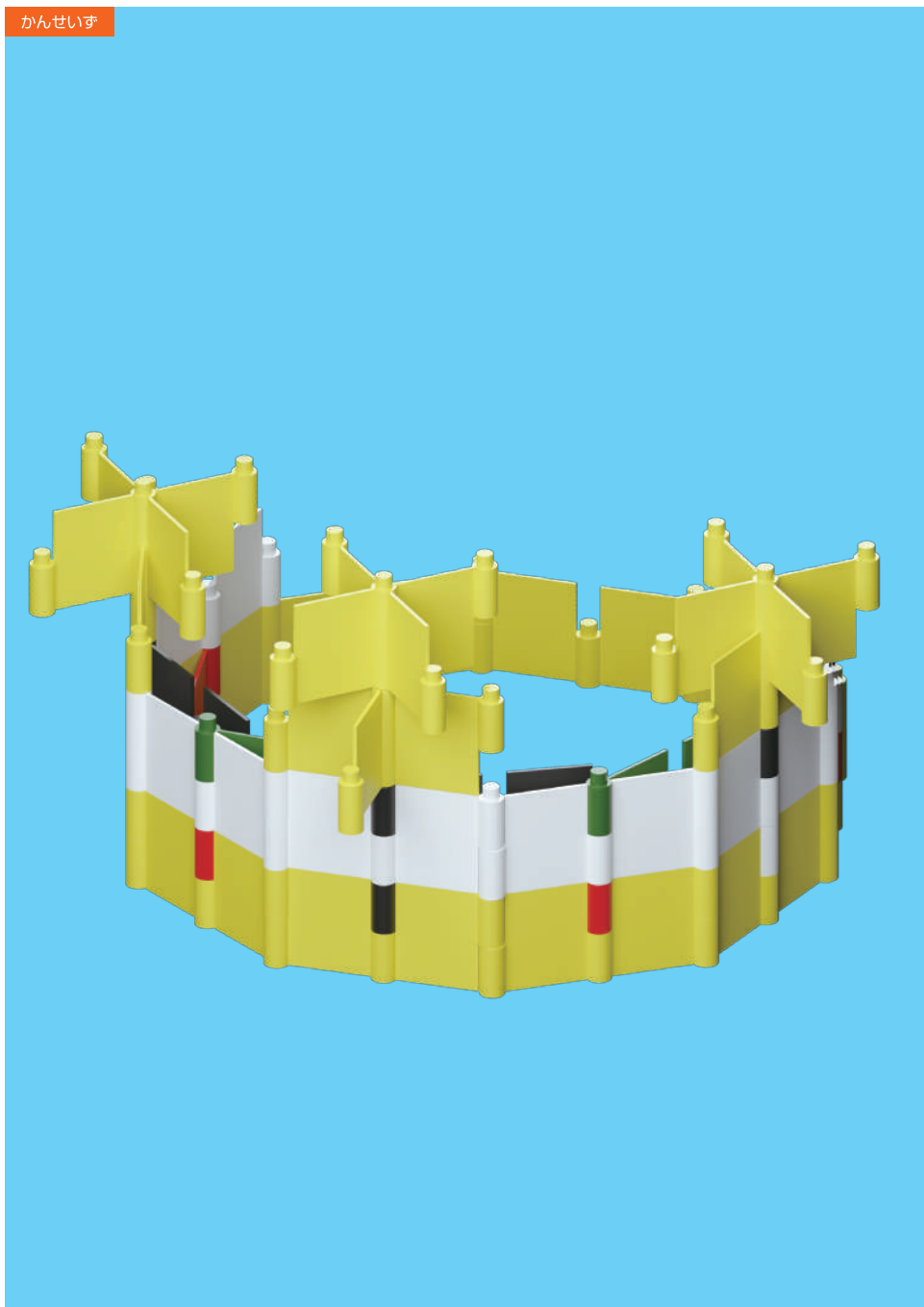

1  
「ヨコにつなぐ」を参考に、[すべてB]の、きいろ 10 個で図のような形をつくる。

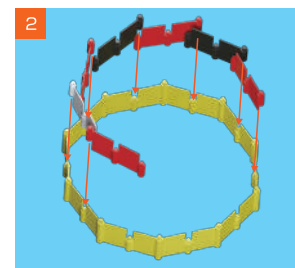

2  
あか 4 個、くろ 2 個、しろ 1 個を、図の位置で組みあわせる。

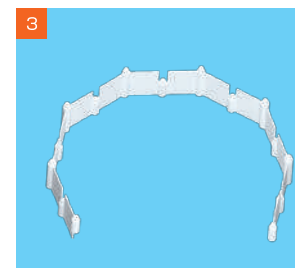

3  
「ヨコにつなぐ」を参考に、[すべてB]の、しろ 7 個で図のような形をつくる。

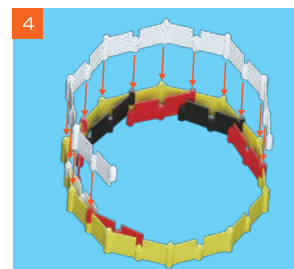

4  
②に③を⑤の位置でかさねる。



5  
くろ 3 個、みどり 2 個を⑤の位置で組みあわせる。



×4 セット

6  
「クロス」を参考に、きいろ 2 個で、図のような形を 4 セットつくる。

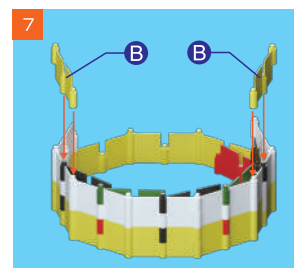

7  
きいろ 2 個を⑤の位置で組みあわせる。

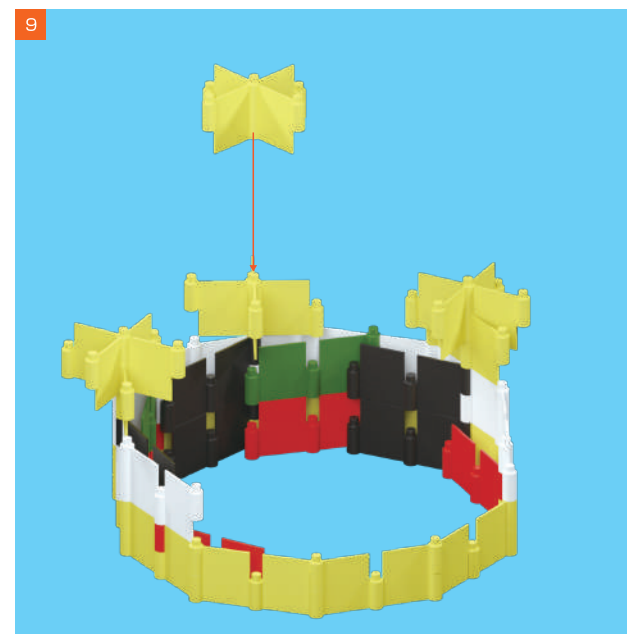

8  
⑥の 3 個を⑤の位置で組みあわせる。⑥の 1 個を⑤の位置で組みあわせる。

かんせいす



1 あし  
「ヨコにつなぐ / クロス」を参考に、しろ2個、くろ4個で、図のような2パーツをつくる。



2 からだ  
「田の字」を参考に、しろ4個を図のように組みあわせる。

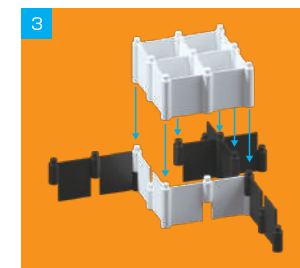

①に②を図の位置で組みあわせる。



4 うで  
「サカナ」を参考に、しろ4個、くろ2個で、図のように組みあわせる。

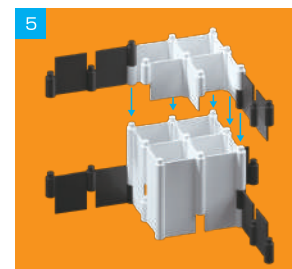

③に④を図の位置で組みあわせる。

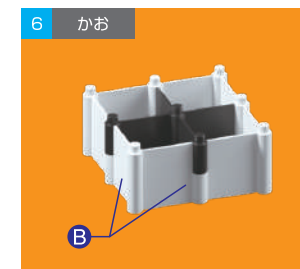

6 かお  
「田の字」を参考に、しろ4個、くろ2個で、図のように組みあわせる。

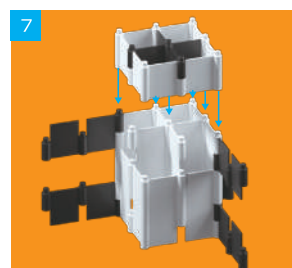

⑤に⑥を図の位置で組みあわせる。



8 あたま  
「サカナ」を参考に、しろ4個、くろ2個で図のように組みあわせる。



⑦に⑧を図の位置で組みあわせる。



かんせいす



1 かお  
「ヨコにつなぐ/クロス」を参考に、くる4個、しろ3個、ちやいろ3個、きいろ1個を組みあわせて図のような形をつくる。

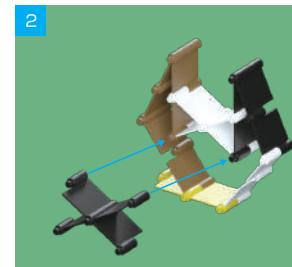

3 からだ1  
「パンタグラフ」を参考に、しろ4個で図のような形をつくる。

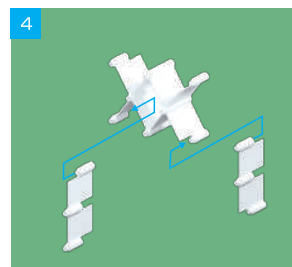

4  
③に、図の位置でしろ2個を組みあわせる。

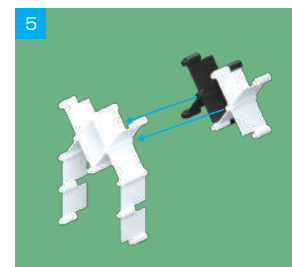

5  
「パンタグラフ」を参考に、しろ2個、くる2個で図のような形をつくり、④に組みあわせる。



6 からだ2  
「パンタグラフ」を参考に、しろ4個、くる2個、ちやいろ2個で図のような形をつくる。

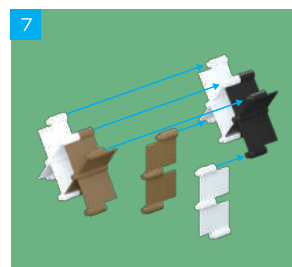

7  
⑥でつくったものに、しろとちやいろ1個ずつを組みあわせる。

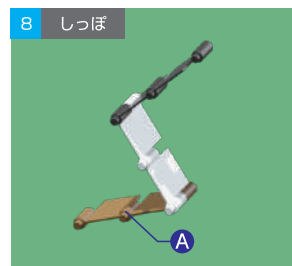

8 しっぽ  
しろ、くる、ちやいろを1個ずつで、図のように組みあわせる。

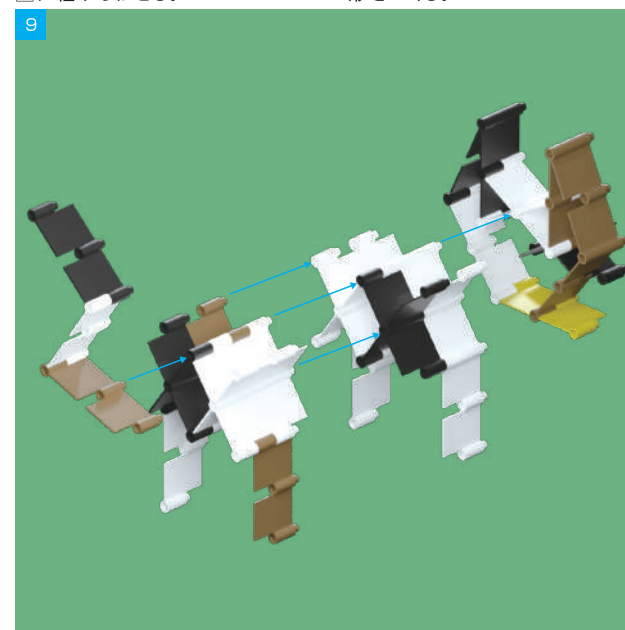

9  
②、⑤、⑦、⑧を図の位置で組みあわせる。

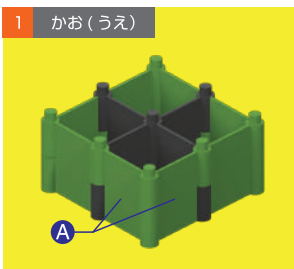

1 かお (うえ)  
「田」を参考に、みどり4個、くろ2個で図のような形をつくる。

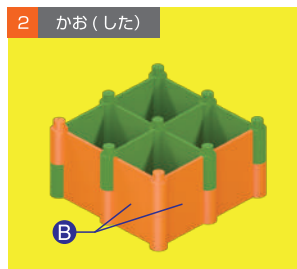

2 かお (した)  
「田」を参考に、みどり4個、だいだい2個で図のような形をつくる。

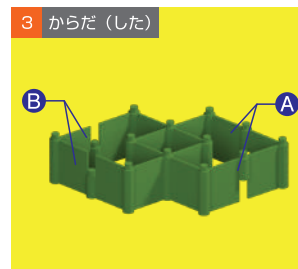

3 からだ (した)  
みどり8個で図のような形をつくる。

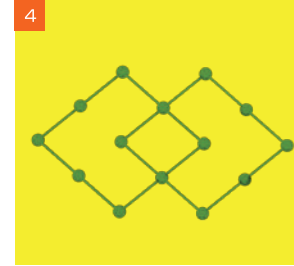

4 ※③をうえから見た図。

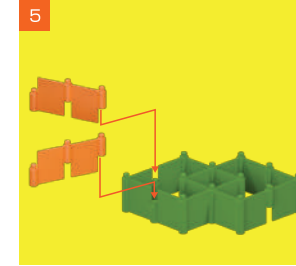

5 だいたい2個を図の位置で④に組みあわせる。



6 しっぽ  
みどり2個で図のような形を2セットつくる。  
×2 セット

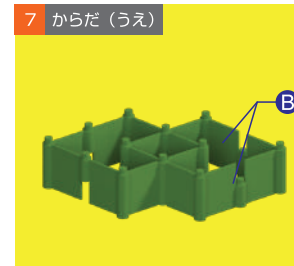

7 からだ (うえ)  
みどり8個で図のような形をつくる。

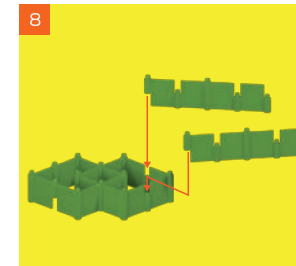

8 ⑥を⑦に図の位置で組みあわせる。

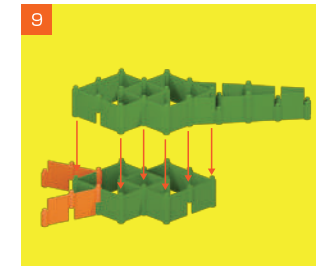

9 ⑤に⑧を図の位置で組みあわせる。



10 あし  
みどり1個とくろ1個ずつで、図のような形を2セットつくる。  
×2 セット

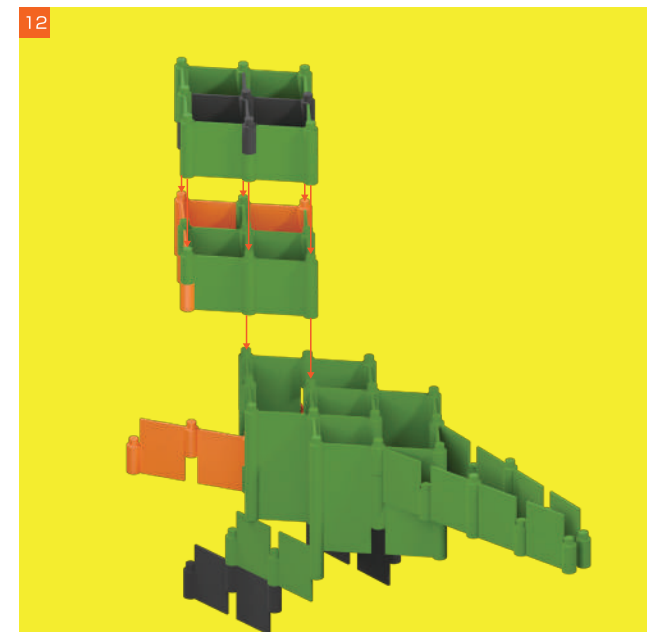

11 ⑨を裏返して、図の位置で⑩の2個を組みあわせる。

12 ⑪に図の位置で、①と②を組みあわせる。

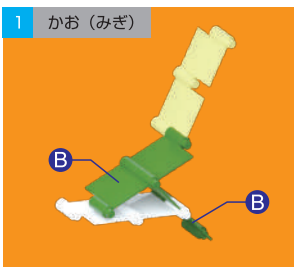

1 がお (みぎ)  
みどり2個、きいろ1個、しろ1個で図のような形をつくる。

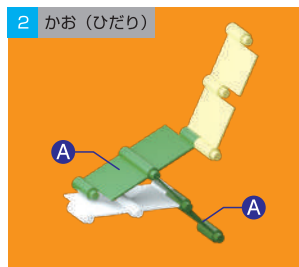

2 がお (ひだり)  
みどり2個、しろ1個、きいろ1個で図のような形をつくる。

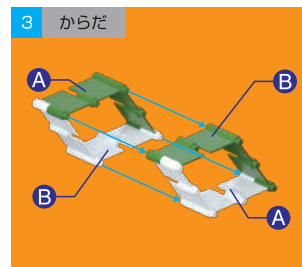

3 からだ  
「四角形」を参考に、しろ4個、みどり4個で、図のような形をつくる。

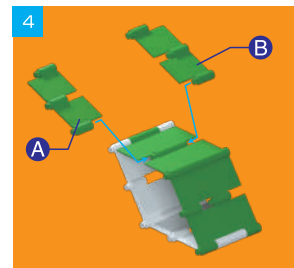

4  
みどり2個を③に図の位置で組みあわせる。

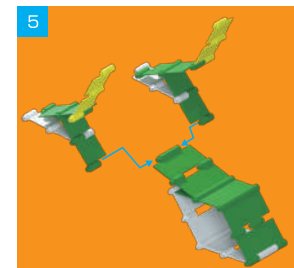

5  
④に①と②を図の位置で組みあわせる。

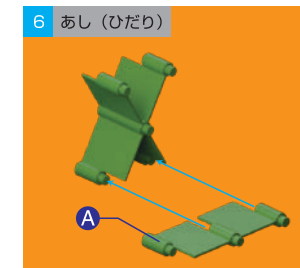

6 あし (ひだり)  
「クロス」を参考に、みどり2個で図のような形をつくり、みどり1個を図の位置で組みあわせる。

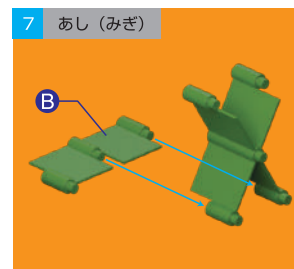

7 あし (みぎ)  
「クロス」を参考に、みどり2個で図のような形をつくり、みどり1個を図の位置で組みあわせる。

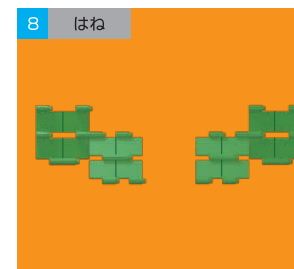

8 はね  
みどり8個で、図のような形をつくる。



9  
⑤、⑥、⑦、⑧でつくったものを図の位置で組みあわせる。

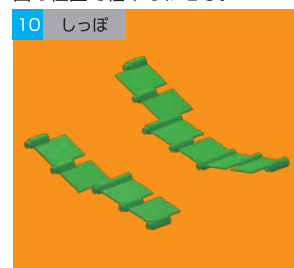

10 しっぽ  
みどり5個で、図のような形をつくる。

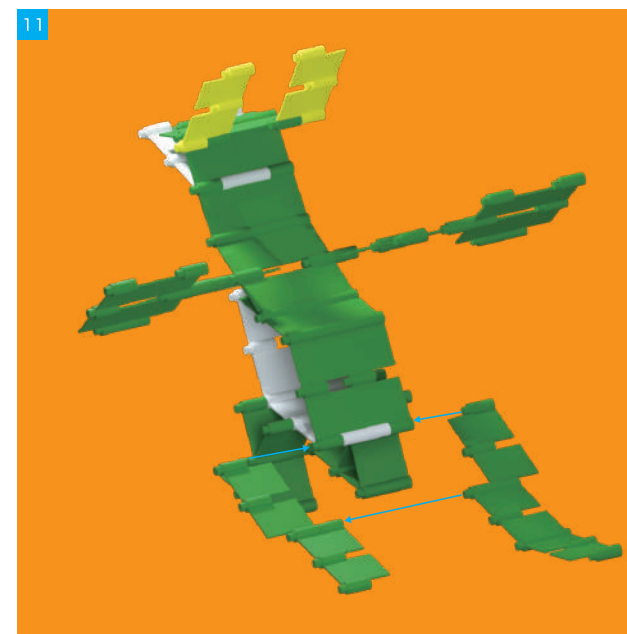

11  
⑨に⑩を図の位置で組みあわせる。



かんせいず

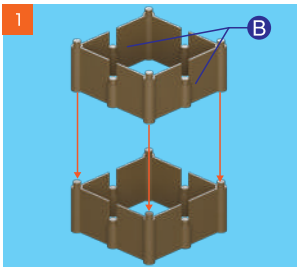

1 「四角形」を参考に、ちやいろ8個で図のような形をつくり、かさねる。



2 「六角形」を参考に、みどり6個で図のような形をつくる。

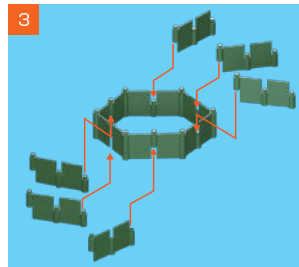

3 みどり6個を図の位置で②に組みあわせる。

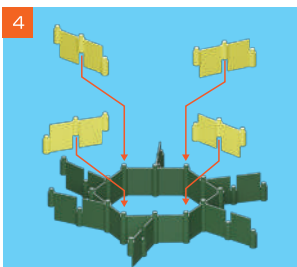

4 【すべてA】の、きいろ4個を図の位置で③に組みあわせる。

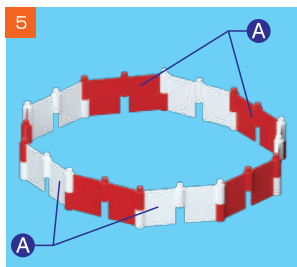

5 「ヨコにつなぐ」を参考に、あかとしろ5個ずつで図のような形をつくる。

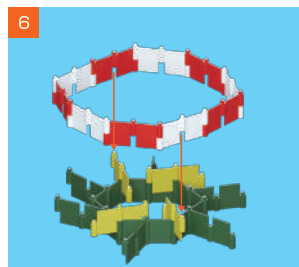

6 ④に⑤を図の位置で組みあわせる。

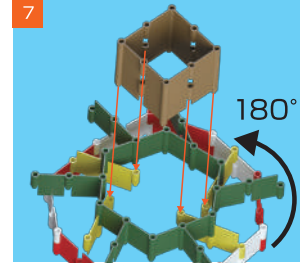

7 ①と⑥を裏返して、図の位置で組みあわせる。

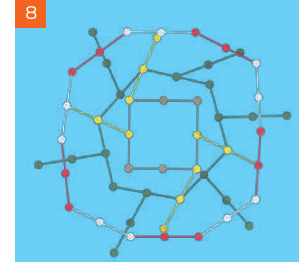

8 ⑦をうえから見た図。

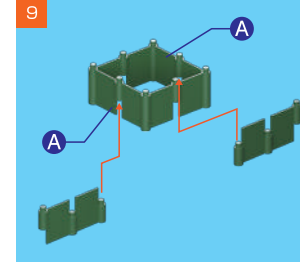

9 「四角形」を参考に、みどり6個で図のような形をつくる。

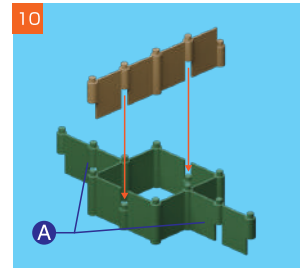

10 「四角形 / ヨコにつなぐ」を参考に、みどり6個、ちやいろ2個で図のような形をつくり、組みあわせる。

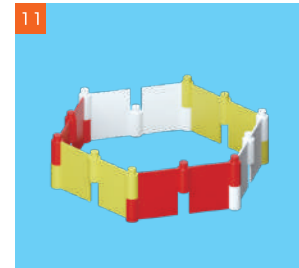

11 「六角形」を参考に、しろ、あか、きいろ2個ずつで図のような形をつくる。



12 「クロス」を参考に、みどり2個で、図のような形を3セットつくる。

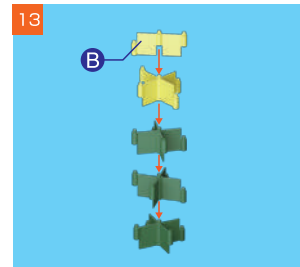

13 ⑫の3個を、図のようにかさね、そのうえにきいろ3個を組みあわせる。



15 ⑧と⑭を図の位置で組みあわせる。



14 ⑨、⑩、⑪、⑬を図の位置で組みあわせる。



かんせいす

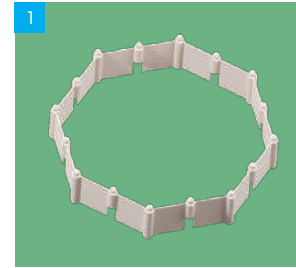
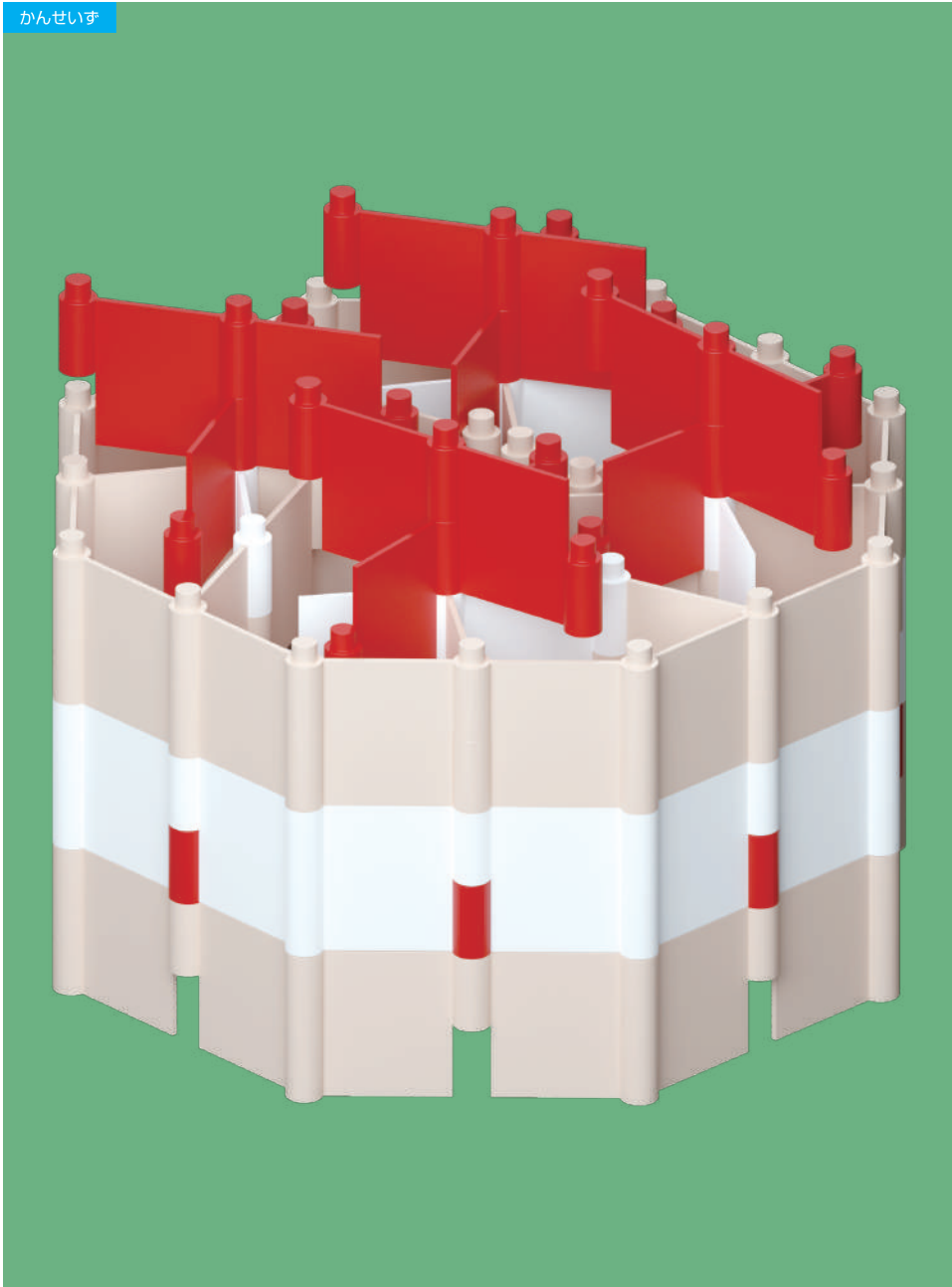

1 「ヨコにつなぐ」を参考に、**[すべてA]**の、うすだいたい8個で、図のような形をつくる。

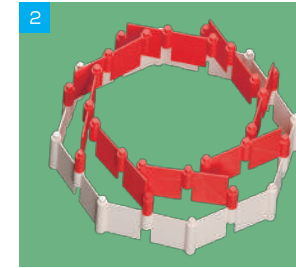

2 ①に図の位置で、あか8個を組みあわせる。

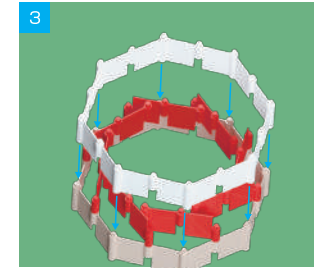

3 「ヨコにつなぐ」を参考に、**[すべてA]**のしろ8個で図のような形をつくり、②に組みあわせる。

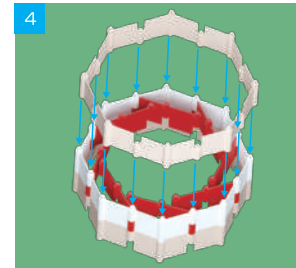

4 「ヨコにつなぐ」を参考に、**[すべてB]**の、うすだいたい8個で図のような形をつくり、③に組みあわせる。

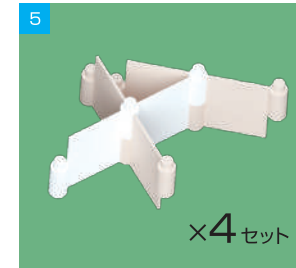

5 うすだいたい2個、しろ1個で、図のような形を4セットつくる。

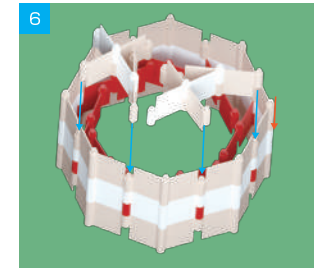

6 ④に⑤の2個を、図の位置で組みあわせる。

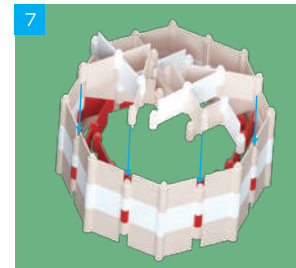

7 はんたいかわおな反対側も同じように、④に⑤の2個を、図の位置で組みあわせる。

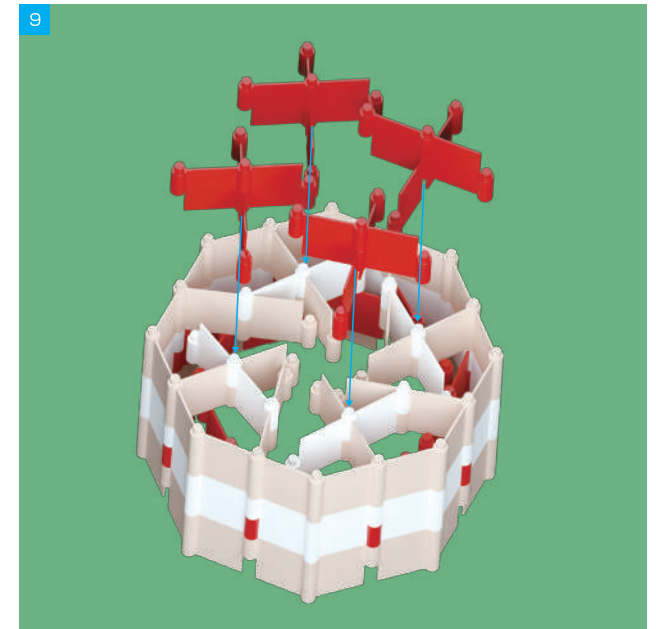

9 ⑦に⑧の4個で、図の位置でかさねる。

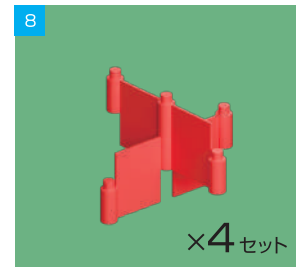

8 **[すべてA]**の、あか2個で図のような形を4セットつくる。

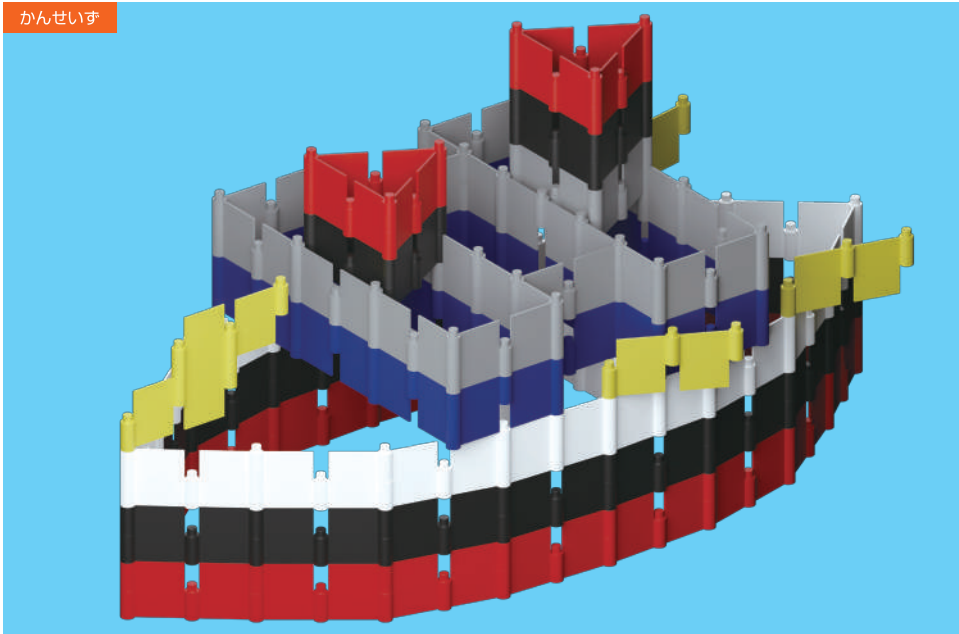

かんせいず

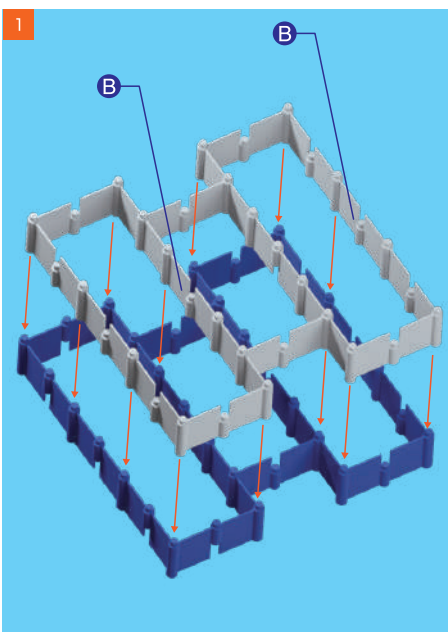

「ヨコにつなぐ」を参考に、おお18個、はいいろ18個で図のような形をつくり、かさねる。

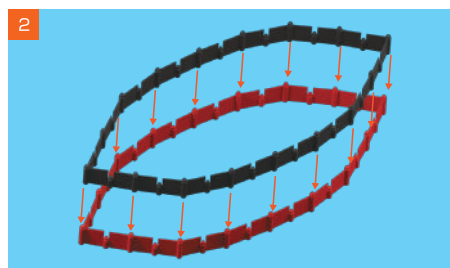

「ヨコにつなぐ」を参考に、あか16個、くろ16個で図のように組みあわせる。

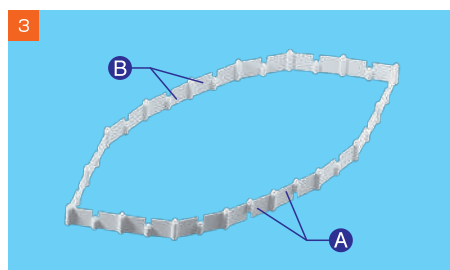

「ヨコにつなぐ」を参考に、しろ16個、で図のように組みあわせる。

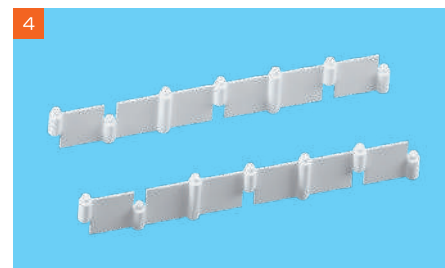

「ヨコにつなぐ」を参考に、しろ6個で図のように組みあわせる。

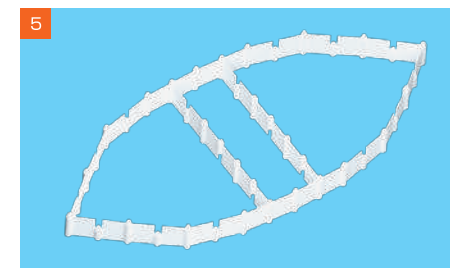

③に④を図のように組みあわせる。

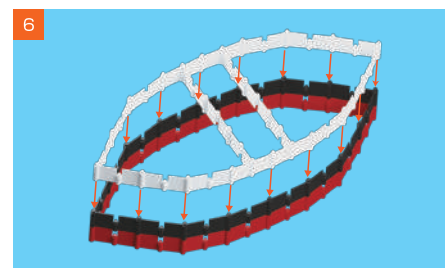

②に⑤を図のように組みあわせる。

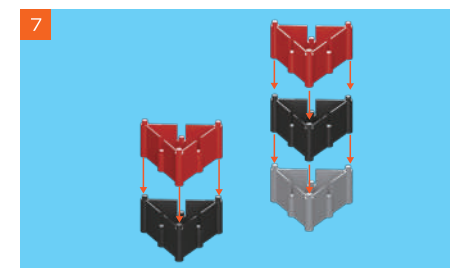

「三角形」を参考に、あか6個、くろ6個、はいいろ3個で、図のような形をつくる。

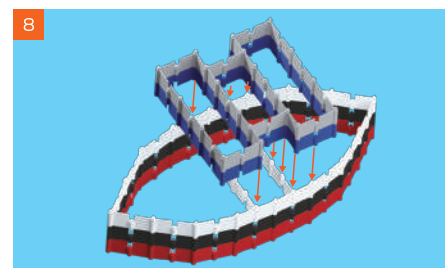

⑥に①を図の位置で組みあわせる。



⑧に⑦を図の位置で組みあわせる。

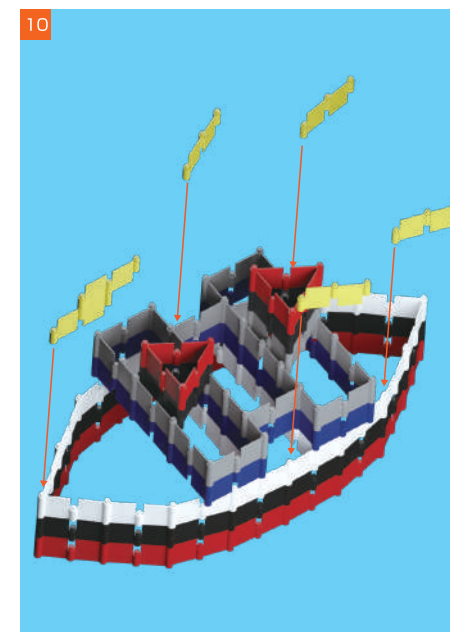

きいろ6個を⑨に図の位置で組みあわせる。



せんとうき

※エントリーセットのガイドブック参照

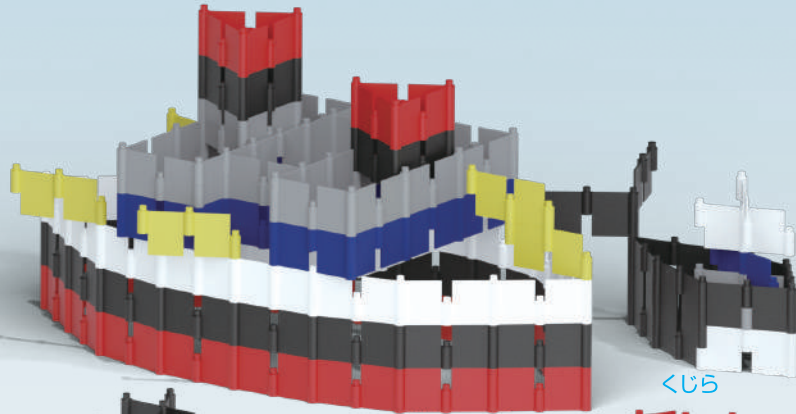
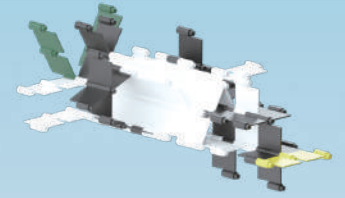
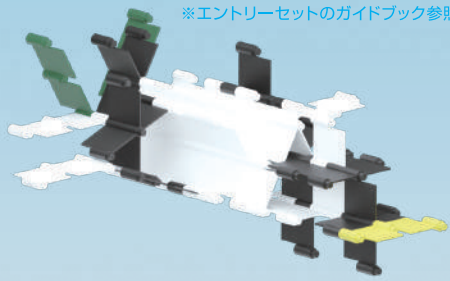

きゃくせん

くじら

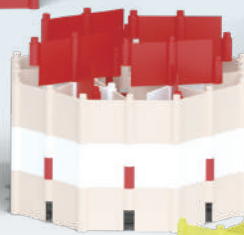

ホールケーキ



クリスマスツリー

おしろ  
※エントリーセットの  
ガイドブック参照



ドラゴン

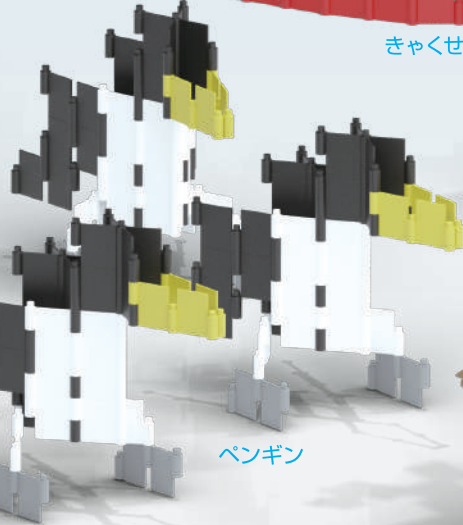
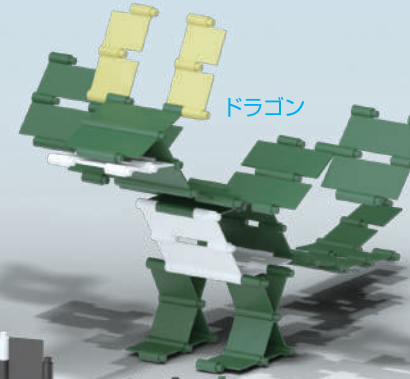

ペンギン



みけねこ

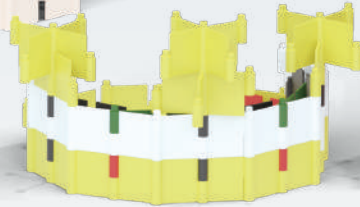

ティアラ



りんご



パンダ

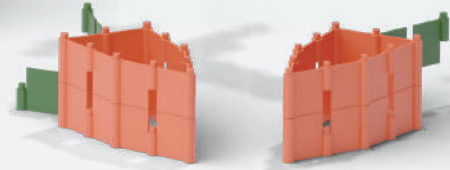

にんじん



きょうりゅう

※エントリーセットガイドブック URL QRコード  
<https://www.kokuyonohon.jp/toy/panta>



4~5人向け



### ワミー ベースセット

**10,780円** (税込)

品番：KCT-BC904  
JANコード：4901480373881

W340mm×H155mm×D245mm

ワミー (600ピース)：白・黄・オレンジ・赤・  
ピンク・紫・青・水・黄緑・緑・茶・黒 × 各50ピース  
アイデアブック (2冊)：32ページ × 2冊  
材質：ワミー本体 / ポリエチレン

8~10人向け



### ワミー ボリュームセット

**21,780円** (税込)

品番：KCT-BC905  
JANコード：4901480373898

W415mm×H190mm×D300mm

ワミー (1320ピース)：白・黄・オレンジ・赤・  
ピンク・紫・青・水・黄緑・緑・茶・黒 × 各110ピース  
アイデアブック (2冊)：32ページ × 2冊  
材質：ワミー本体 / ポリエチレン

10人以上で遊べる



### ワミー デラックスセット

**32,780円** (税込)

品番：KCT-BC906  
JANコード：4901480373904

W510mm×H230mm×D340mm

ワミー (2160ピース)：白・黄・オレンジ・  
赤・ピンク・紫・青・水・黄緑・緑・茶・黒 × 各180ピース  
アイデアブック (2冊)：32ページ × 2冊  
材質：ワミー本体 / ポリエチレン

## アイクリップ IQLIP

はさんで、まわして、アイデアうかぶ。  
創造力を育むひらめきブロック！



対象年齢 **3** 歳から

4~5人向け



あそび方  
説明書  
付き

10人以上で遊べる



あそび方  
説明書  
付き

### アイクリップ ケースセット M

**16,280円** (税込)

品番：KCT-BA907  
JANコード：4901480350288

W340mm×H155mm×D245mm

アイクリップ (80個)：赤・黄・緑・青・ピンク・  
オレンジ・ライトブルー・ライトグリーン × 各10個  
L字パーツ (12個)：赤・黄・緑・青 × 各3個  
目玉パーツ × 10個 / タイヤパーツ × 10個  
あそび方説明書  
材質：アイクリップ本体 / ABS樹脂・ステンレス  
その他パーツ / ABS樹脂

### アイクリップ ケースセット L

**32,780円** (税込)

品番：KCT-BA908  
JANコード：4901480350295

W415mm×H190mm×D300mm

アイクリップ (200個)：赤・黄・緑・青・ピンク・  
オレンジ・ライトブルー・ライトグリーン・ラベンダー・白 × 各20個  
L字パーツ (24個)：赤・黄・緑・青・ピンク・  
オレンジ・ライトブルー・ライトグリーン × 各3個  
目玉パーツ × 20個 / タイヤパーツ × 20個  
あそび方説明書  
材質：アイクリップ本体 / ABS樹脂・ステンレス  
その他パーツ / ABS樹脂

### ● wammy

ペンギン  
12ピース



かみかざり  
6ピース

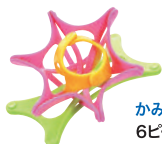

### ● IQLIP

かたつむり  
パーツ13個



とり  
パーツ14個



おとなといっしょ



くちにいれない



まきつけない



ひにちかづけない



**注意** おうちの人(保護者の方)は、かならずお読みください。

●誤飲の危険がありますので5歳未満のお子さまには絶対に  
与えないでください。

●この製品は食べ物ではありません。口の中には絶対に入れ  
ないでください。

●この製品を接続した状態で首にかけないでください。窒息  
などの危険があります。

●本体ピースを踏んだり、乗らないでください。破損して怪我を  
する恐れがあります。

●火災の恐れがありますので、火の近くでは絶対に遊ばないで  
ください。

●安全のため、変形・破損した製品は使用しないでください。

●安全のため、玩具以外の目的には使用しないでください。

●高温多湿、直射日光の当たる場所に長時間放置しないで  
ください。変色・変形や破損のおそれがあります。

●容器は本体ピースを入れる以外の用途で使用しないで  
ください。

●容器に乗ったり、座ったり、容器を被ることは危険ですので  
絶対にしないでください。破損して怪我をする恐れがあります。