

たいしょうねんせい
対象年齢 **5** さい
歳から

KOKUYO

PANTA

パンタ

トライアルセット ガイドブック



コクヨ株式会社

お問い合わせ、ご相談はフリーダイヤル(全国共通)

お客様相談室 ☎0120-201-594

<https://www.kokuyo.co.jp/>

PANTA (パンタ) を手にしたキミへ

作例もくじ

















| | |
|--------|--------|
| だいこん | P4 |
| りんご | P5 |
| ほし | P6-7 |
| こぎつね | P8-9 |
| うさぎ | P10-11 |
| にわとり | P12-13 |
| ケーキ | P14-15 |
| ねこ | P16-17 |
| ハイビスカス | P18-19 |
| かお | P20-21 |
| ティアラ | P22-23 |
| うし | P24-25 |
| ぶた | P26-27 |
| タワー | P28-29 |

2種類のピースだけで、いろいろなものをつくることのできる
ブロックおもちゃ、それがPANTAです。

かさねたり、つないだり、のぼしたり、ちぢめたり、つくりかたも自由です。
キミだけの新しいカタチを見つけて、たくさん遊んでみよう！

セット内容

ピース

| | しろ | くろ | あお | みどり | あか | き | ちゃ | うすだいだい |
|---|----------------------------------------------------------------------------------------|----------------------------------------------------------------------------------------|----------------------------------------------------------------------------------------|----------------------------------------------------------------------------------------|-----------------------------------------------------------------------------------------|----------------------------------------------------------------------------------------|----------------------------------------------------------------------------------------|----------------------------------------------------------------------------------------|
| A |  x8 |  x7 |  x4 |  x3 |  x10 |  x7 |  x3 |  x8 |
| B |  x8 |  x7 |  x4 |  x3 |  x10 |  x7 |  x3 |  x8 |

ガイドブックx1



おとなといっしょ



くちにいれない



まきつけない



ひにちがづけない

注意 かならずお読みください。

- 誤飲の危険がありますので5歳未満のお子さまには絶対に与えないでください。
- この製品は食べ物ではありません。口の中には絶対に入れないでください。
- この製品を接続した状態で首にかけないでください。窒息などの危険があります。
- 本体ピースを踏んだり、乗らないでください。破損して怪我をする恐れがあります。
- 火災の恐れがありますので、火の近くでは絶対に遊ばないでください。
- 高温多湿、直射日光の当たる場所に長時間放置しないでください。変色・変形や破損の恐れがあります。
- 安全のため、変形・破損した製品は使用しないでください。
- 安全のため、玩具以外の目的には使用しないでください。

基本の組みかた

パンタは、2種類のピースをくみあわせて、いろいろなカタチをつくるブロックだよ。

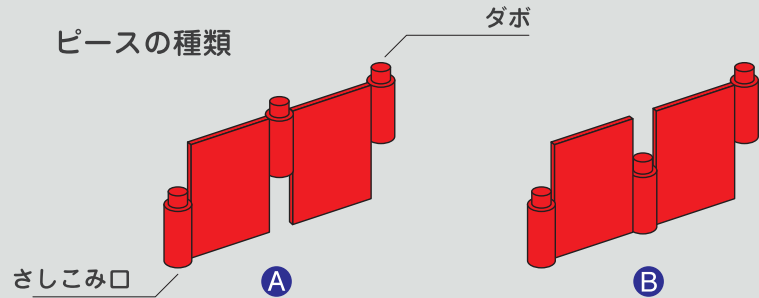

電車の屋根についている『パンタグラフ』にカタチが似ているからパンタだよ。
ピースをうまくくみあわせることでカタチをかえることのできる可変ブロックだよ。

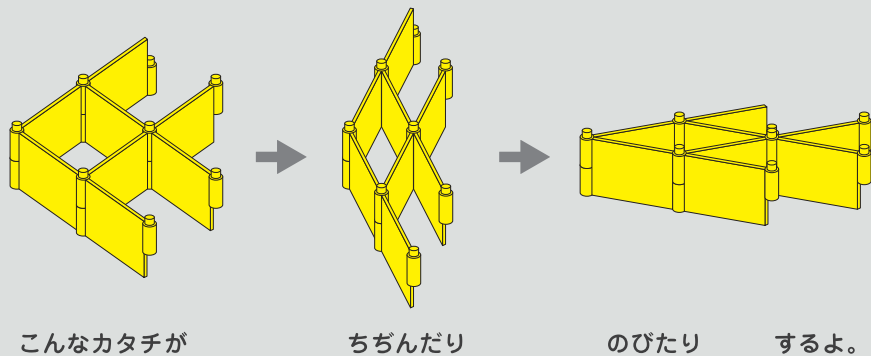

①基本

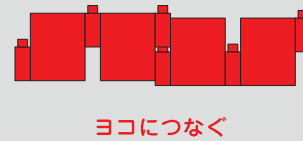

②基本

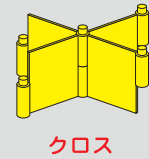

③基本

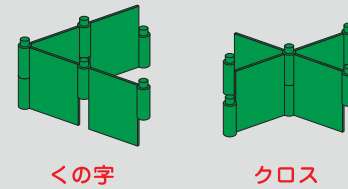

③応用 サカナ形状にくむ

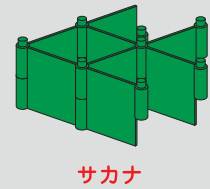

④基本

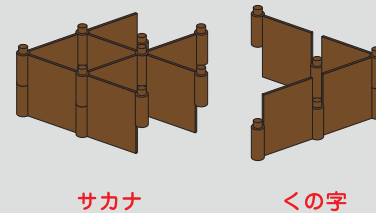

④応用 田の字形状にくむ

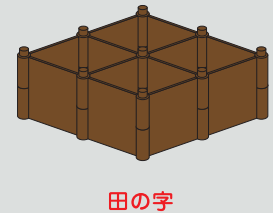

はずし方

ピースを左右に小さく動かしながら、
上下にひっぱってはずします。

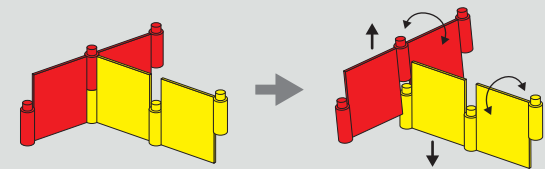

だいこん

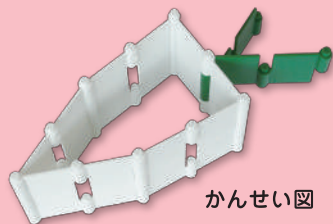

かんせい図

使用ピース数 12
むずかしさ ★☆☆☆☆



ピース A



ピース B

※ピース A、ピース Bの
指定か所に注意

図 1

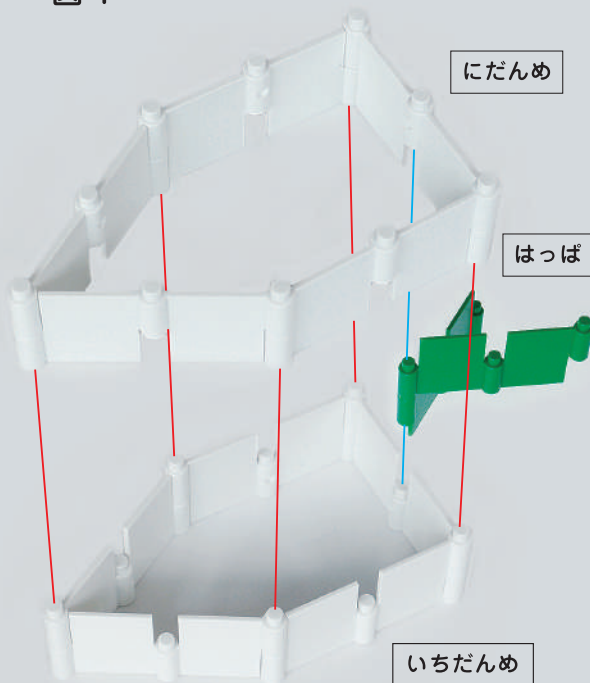

つくり方

1. **いちだんめ** をすべてピース(B)で5ピース、**にだんめ** をすべてピース(A)で5ピース使い、図1のようにくみたまます。
2. **はっぱ** を2ピース使い、図1のようにくみたまます。
3. **いちだんめ** と **にだんめ** のあいだに **はっぱ** を—でとりつけます。
4. **いちだんめ** と **にだんめ** を—でとりつけてできあがり。

りんご

かんせい図

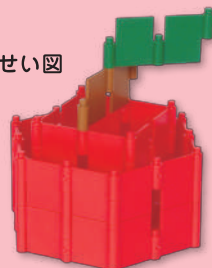

使用ピース数 22
むずかしさ ★☆☆☆☆



ピース A



ピース B

※ピース A、ピース Bの
指定か所に注意

図 1

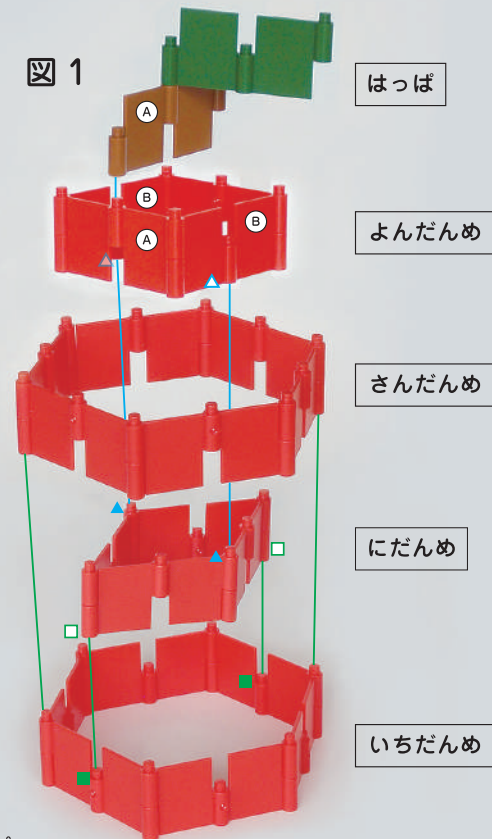

つくり方

1. **いちだんめ** をすべてピース(B)で6ピース、**さんだんめ** をすべてピース(A)で6ピース使い、図1のようにくみたまます。
2. **にだんめ** と **よんだんめ** をそれぞれ4ピース使い、図1のようにくみたまます。
3. **いちだんめ** と **さんだんめ** のあいだに **にだんめ** を□と■でとりつけ、—ではさみます。
4. **よんだんめ** と **にだんめ** を△と▲でとりつけます。
5. **はっぱ** を2ピース使いくみたま、**よんだんめ** に—でとりつけてできあがり。

こぎつね

かんせい図



使用ピース数 18 むずかしさ ★☆☆☆☆

(A) ピース A (B) ピース B

※ピース A、ピース B の指定が所に注意

つくり方

1. **あたま 1** を 2 ピース、**あたま 2** を 5 ピース使い、
図 1、図 2 を参考にしてみてください。
2. **あたま 1** と **あたま 2** を と でとりつけます。
3. **どうたい** を 9 ピース、**しっぽ** を 2 ピース使い、
図 1 のようにくみたまます。
4. **どうたい** と **しっぽ** を でとりつけます。
5. くみたまてた **あたま 2** と **どうたい** を図 3 を参考に、
 と でとりつけてできあがり。

図 2 あたま 2 のくみ方



図 3 うらから見た図



図 1

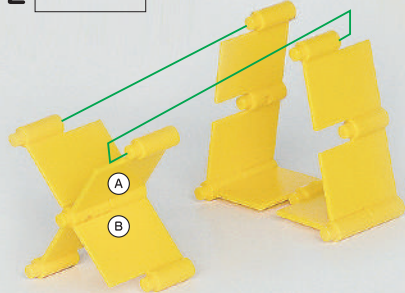

あたま 1

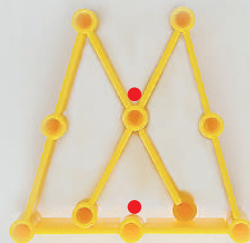
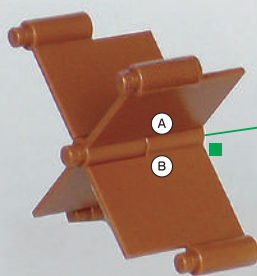
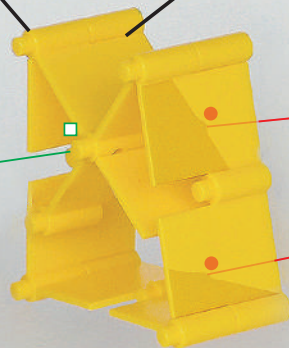

あたま 2

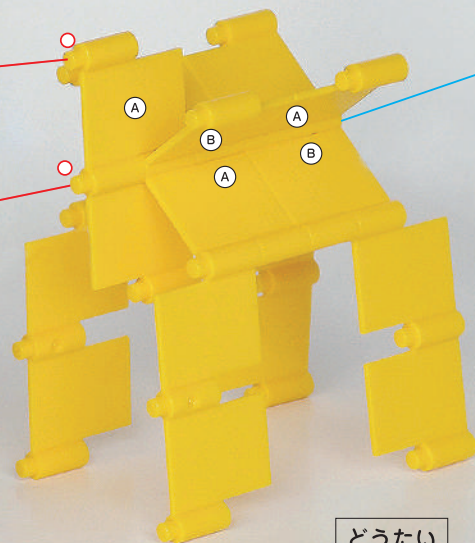

どうたい



しっぽ

うさぎ

かんせい図



使用ピース数 29 むずかしさ ★★☆☆☆

Ⓐ ピースA Ⓑ ピースB

※ピースA、ピースBの指定か所に注意

つくり方

1. **どうたい1** をすべてピースⒷで8ピース使い、
図1のようにくみたまます。
2. **どうたい2** をすべてピースⒶで7ピース使い、
図1のようにくみたまます。
3. **どうたい1** と **どうたい2** を○と●でとりつけます。
4. **まえあし1** と **まえあし2** をくみあげたどうたいに、それぞれ—でとりつけます。
5. **うしろあし1** と **うしろあし2** をそれぞれ2ピース使い、図1のようにくみたまます。
6. **うしろあし1** と **うしろあし2** をくみあげたどうたいに、それぞれ—でとりつけます。
7. **みみ1** と **みみ2** をそれぞれ4ピース使い、図1のようにくみたまます。
8. **みみ1** と **みみ2** をくみあげたどうたいに、それぞれ—でとりつけてできあがり。

図2よこから見た図



図1



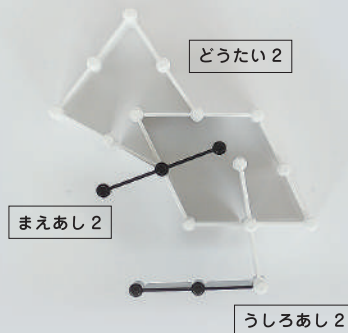
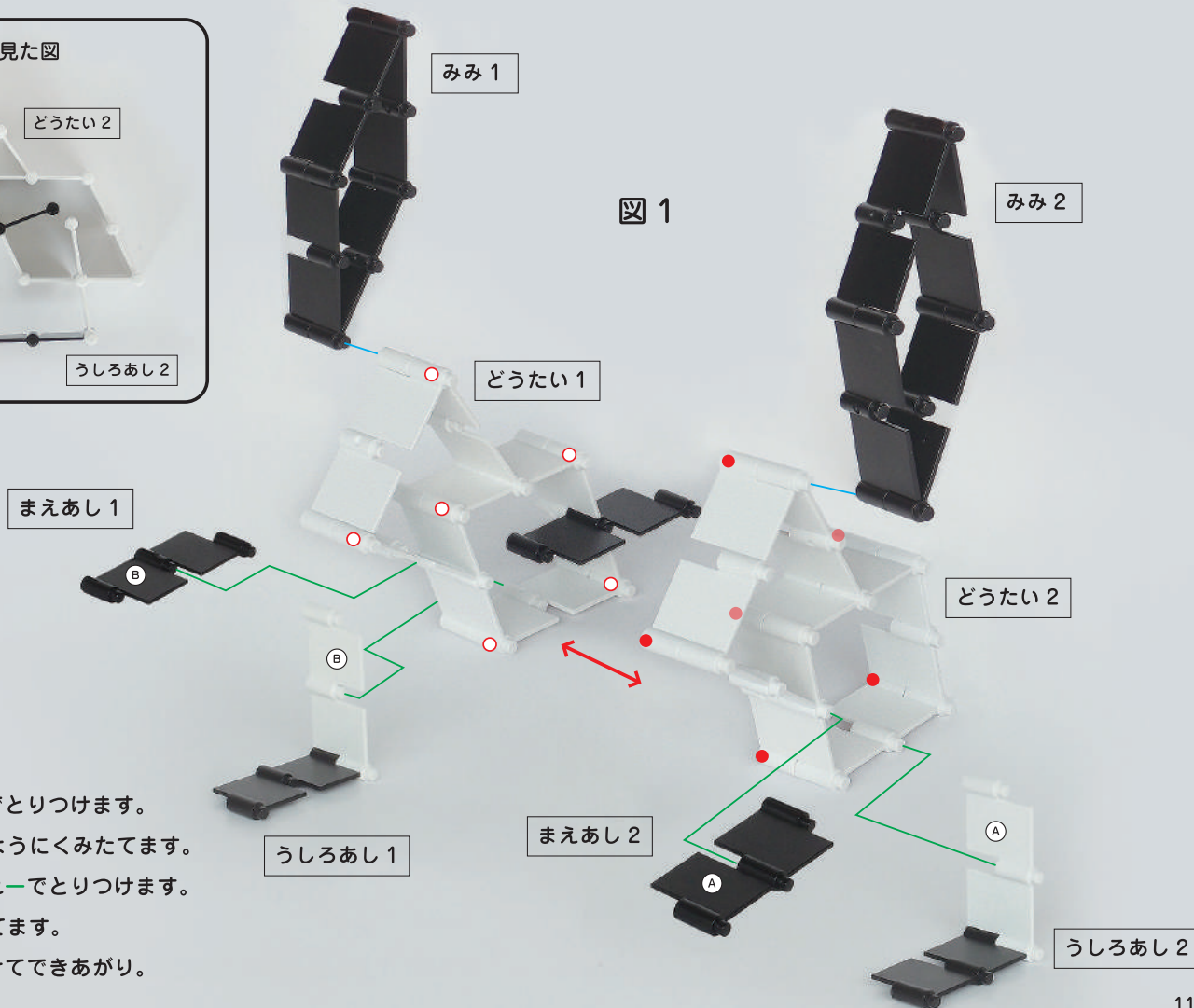

にわとり

かんせい図



使用ピース数 33 むずかしさ ★★☆☆☆

Ⓐ  ピース A Ⓑ  ピース B

※ピース A、ピース B の指定が所に注意

つくり方

1. **あたま** を 8 ピース、**とさか** を 5 ピース使い、**図 1** のようにくみたてます。
2. **図 1**、**図 2** を参考にして、**あたま** と **とさか** を \triangle と \blacktriangle でとりつけます。
3. **どうたい 1** を 6 ピース、**どうたい 2** と **どうたい 3** をそれぞれ 4 ピース使い、**図 1** のようにくみたて、 $-$ でとりつけます。
4. **あし 1** と **あし 2** をそれぞれ 3 ピース使い、**図 1** のようにくみたてます。
5. **あし 1** と **あし 2** を **どうたい 1** に $-$ でとりつけます。
6. くみたてた **あたま** と **どうたい 3** を $-$ でとりつけてできあがり。

図 2 うえから見た図



図 1



とさか

あたま

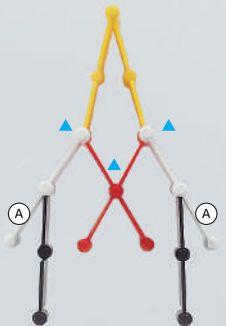
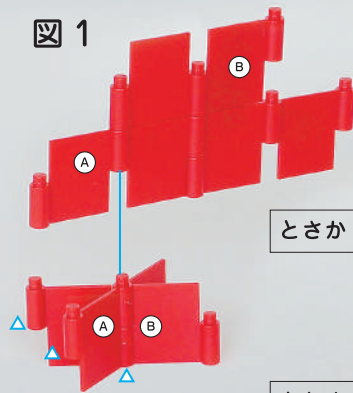
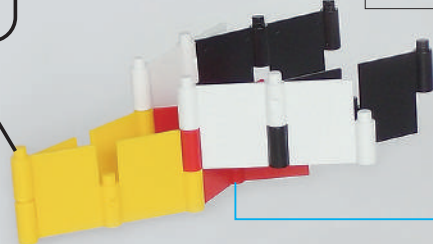

どうたい 3

どうたい 2

どうたい 1

あし 1

あし 2

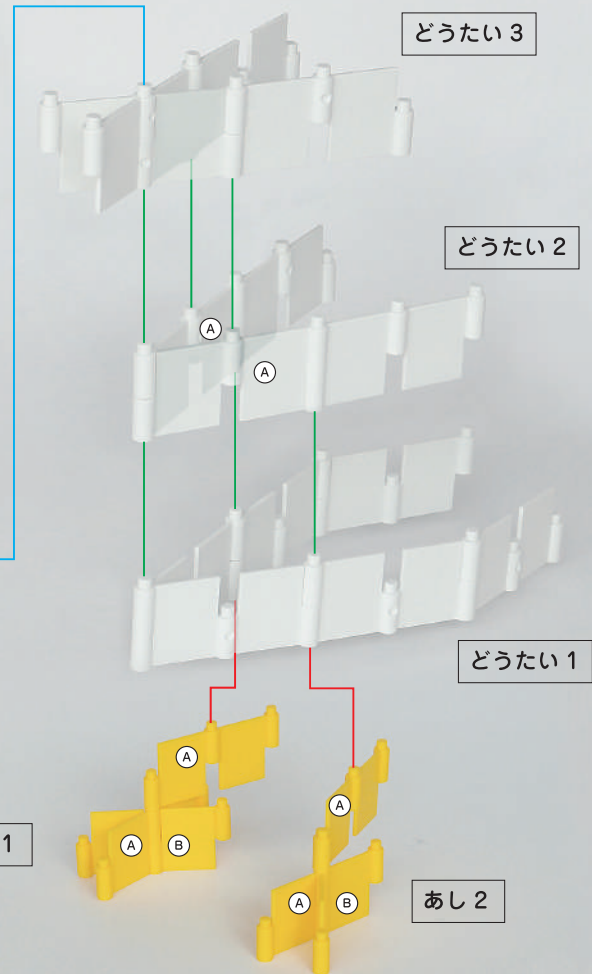

ケーキ

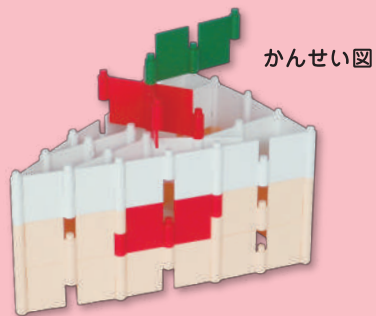

かんせい図

使用ピース数 33 むずかしさ ★★☆☆☆

(A) ピース A (B) ピース B

※ピース A、ピース B の指定か所に注意

つくり方

1. **いちだんめ** と **にだんめ** と **さんだんめ** をそれぞれ 8 ピース使い、図 1 のようにくみだてます。
2. **よんだんめ** を 6 ピース使い、図 1 のようにくみだてます。
3. **さんだんめ** と **よんだんめ** を図 2 を参考に□と■でとりつけます。
4. **いちだんめ** と **にだんめ** と **さんだんめ** を—でとりつけます。
5. **いちご** を 3 ピース使いくみだて、**よんだんめ** に△と▲でとりつけてできあがり。

図 2 うえから見た図



図 1



いちご



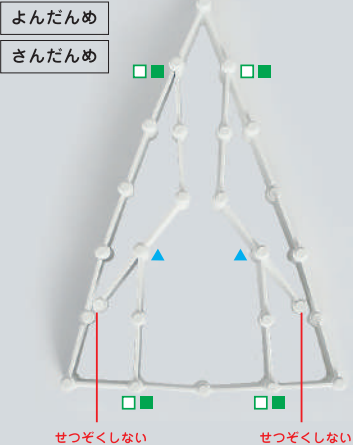
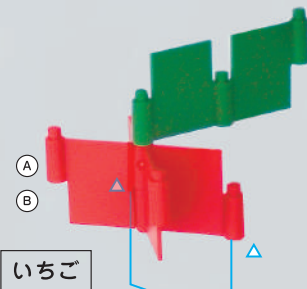
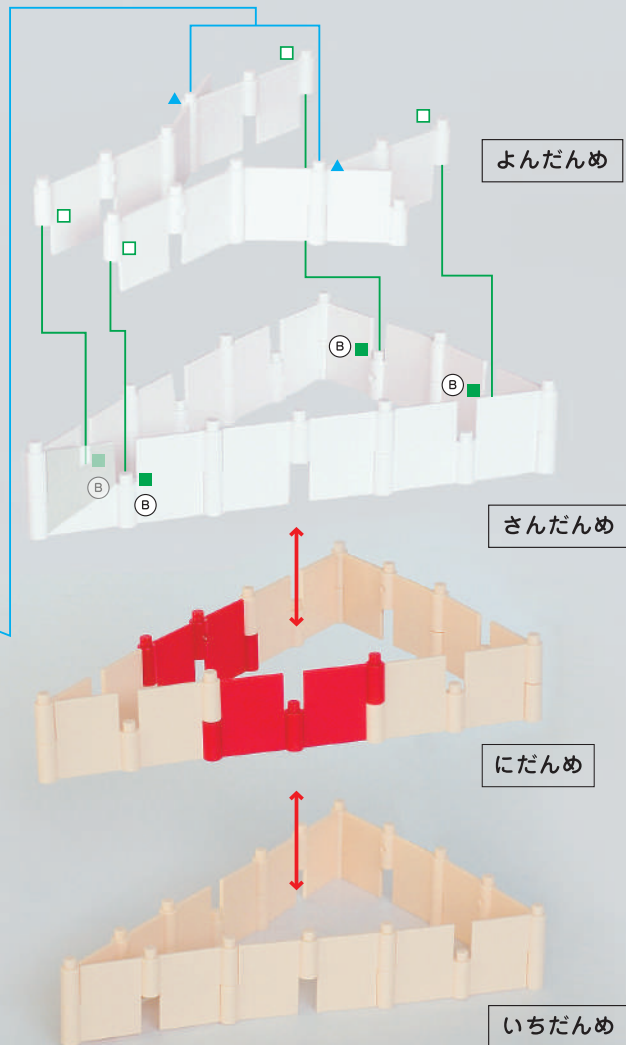

ねこ



かんせい図

使用ピース数 34 むずかしさ ★★☆☆☆

Ⓐ  ピース A Ⓑ  ピース B

※ピース A、ピース B の指定が所に注意

つくり方



1. **あたま 1** を 2 ピース、**あたま 2** を 9 ピース使い、
図 1、図 2 を参考にしてくみため、**—** でとりつけます。
2. **どうたい** を 20 ピース使い、図 3 を参考にして、
図 1 のようにくみためます。
3. **しっぽ** を 3 ピース使い、図 1 のようにくみためます。
4. **どうたい** と **しっぽ** を **—** でとりつけます。
5. くみためた **あたま 2** と **どうたい** を図 2 を参考にして、
 と  でとりつけてできあがり。

図 2 うらから見た図



図 3 うらから見た図



図 1

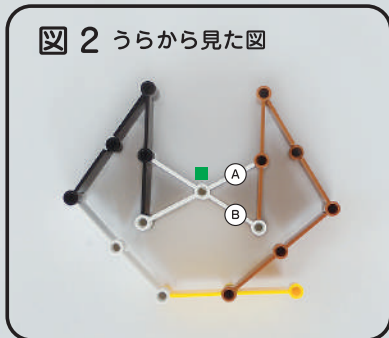

ハイビスカス

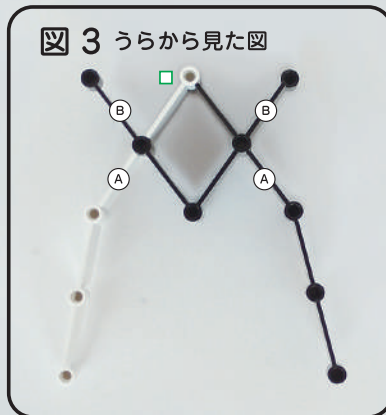
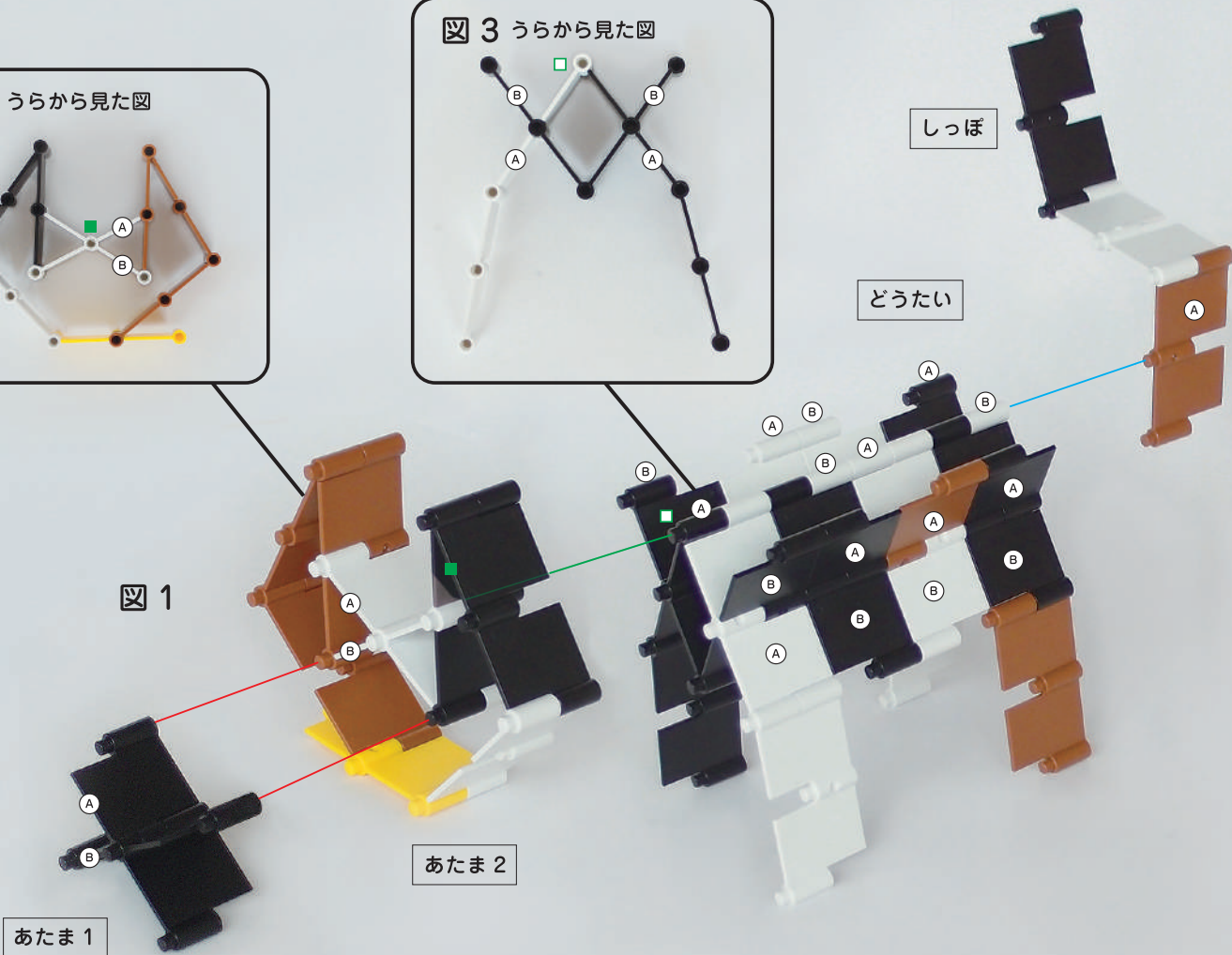
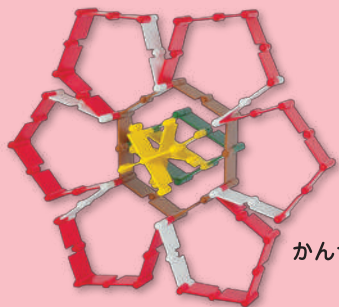

かんせい図

使用ピース数 40 むずかしさ ★★☆☆☆

Ⓐ ピース A Ⓑ ピース B

※ピース A、ピース B の指定が所に注意

つくり方

1. **かしん** を 6 ピース使い、図 1 のようにくみだてます。
2. **はなびら** を 24 ピース使い、図 1 のようにくみだてます。
3. **くき 1** を 6 ピース使い、図 1 のようにくみだてます。
4. **くき 2** を 4 ピース使い、図 1 のようにくみだてます。
5. **はなびら** と **くき 1** を図 2 を参考に□と■でとりつけます。
6. **くき 1** と **くき 2** を図 3 を参考に△と▲でとりつけます。
7. **かしん** と **くき 2** を○と●でとりつけてできあがり。

図 2 うらから見た図

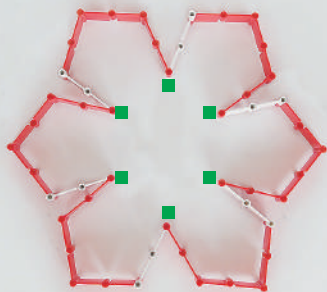

はなびら

くき 1

くき 2

図 1

かしん



図 3 うらから見た図



かお

かんせい図

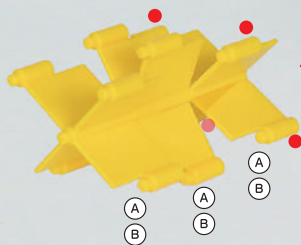
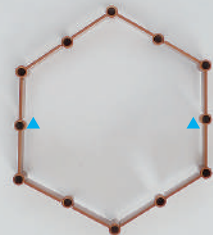

使用ピース数 36 むずかしさ ★★☆☆☆

(A) ピース A (B) ピース B

※ピース A、ピース B の指定が所に注意

つくり方

1. **くち1** を 6 ピース、**くち2** を 4 ピース使い、**図1** のようにくみたてます。
2. **め・はな1** と **め・はな2** をそれぞれ 6 ピース使い、**図1** のようにくみたてます。
3. **まゆげ** を 6 ピース使い、**図1** のようにくみたてます。
4. **かみのけ** を 8 ピース使い、**図1** のようにくみたてます。
5. **かみのけ** と **まゆげ** を **図2**、**図3** を参考にして、△と▲でとりつけます。
6. **ぜんたい** を **—** でとりつけてできあがり。

図1

かみのけ



まゆげ

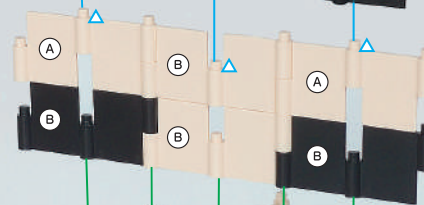

め・はな2



め・はな1

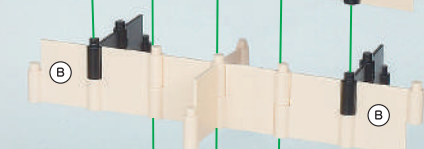

くち2



くち1



図2 うえから見た図



図3 ぜんたいをうらから見た図

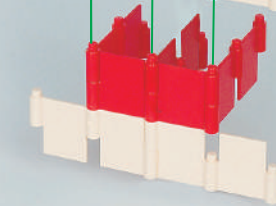
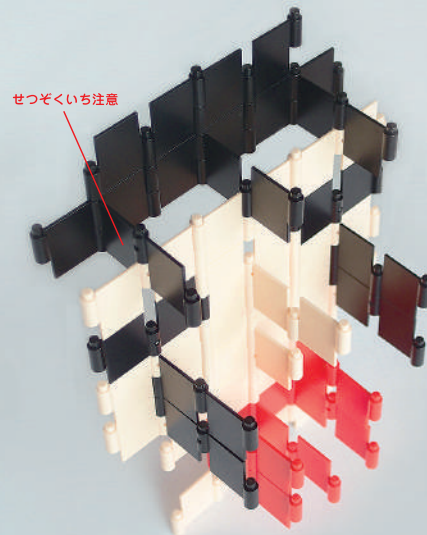

ティアラ

かんせい図

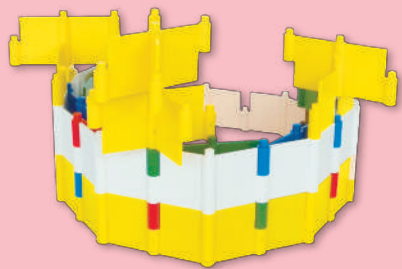

使用ピース数 39 むずかしさ ★★☆☆☆

Ⓐ ピース A Ⓑ ピース B

※ピース A、ピース B の指定か所に注意

つくり方

1. きいろをピースⒷで5ピース、うすだいをピースⒷで5ピース使い、**いちだんめ**のわをつくります。
2. **いちだんめ**のわにさらに7ピース使い、図1のようにくみたまます。
3. しろをピースⒷで7ピース使い、**にだんめ**のわをつくります。
4. **にだんめ**のわにさらに7ピース使い、図1のようにくみたまます。
5. **かざり**3つを8ピース使い、図1のようにくみたまます。
6. **いちだんめ**と**にだんめ**を—でとりつけ、図3を参考にうち側のピースをたおします。
7. **にだんめ**と**かざり**を△と▲でとりつけてできあがり。

図 1

かざり

にだんめ

いちだんめ



図 3 うえから見た図

にだんめ

いちだんめ

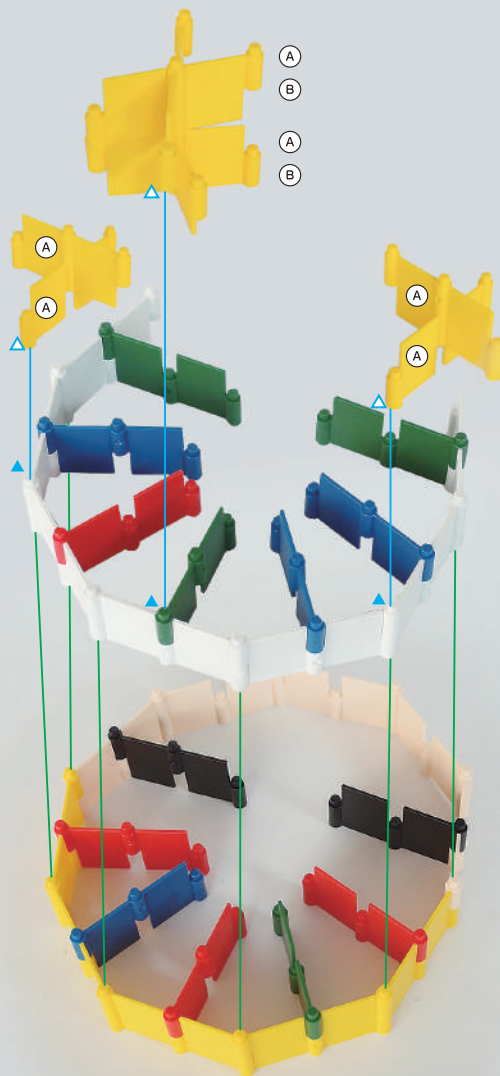
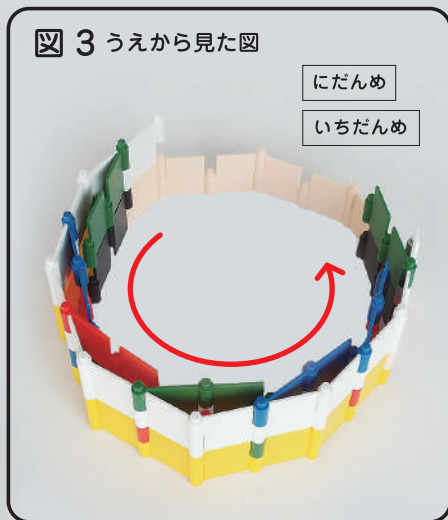

うし

かんせい図

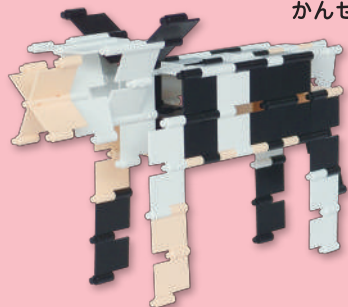

使用ピース数 41 むずかしさ ★★★★★☆

(A) ピース A (B) ピース B

※ピース A、ピース B の指定が所に注意

つくり方

1. あたま1 を 4 ピース、あたま2 を 6 ピース使い、
図1 のようにくみため、- でとりつけます。
2. どうたい1 を 9 ピース、どうたい2 を 13 ピース、
どうたい3 を 7 ピース使い、図1 のようにくみため、
- でとりつけます。
3. しっぽ を 2 ピース使い、図1 のようにくみためます。
4. どうたい3 と しっぽ を - でとりつけます。
5. くみためた あたま2 と どうたい1 を、図2 を参考に
○と●でとりつけてできあがり。

図 1



図 2 あたまをうらから見た図



しっぽ



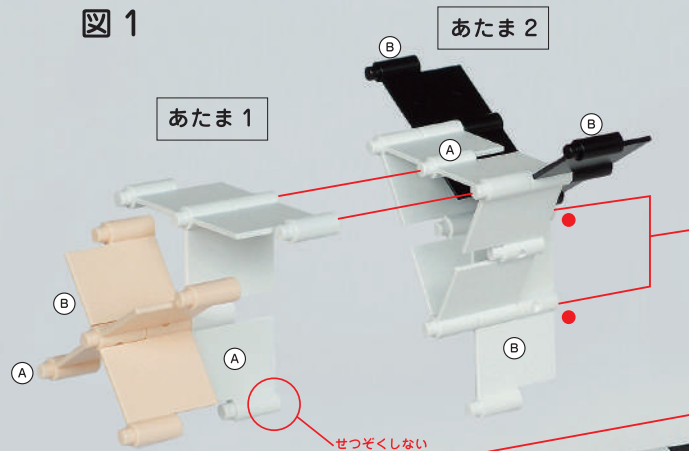
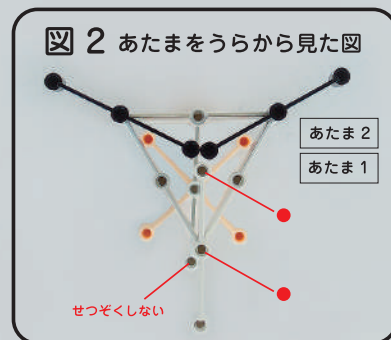
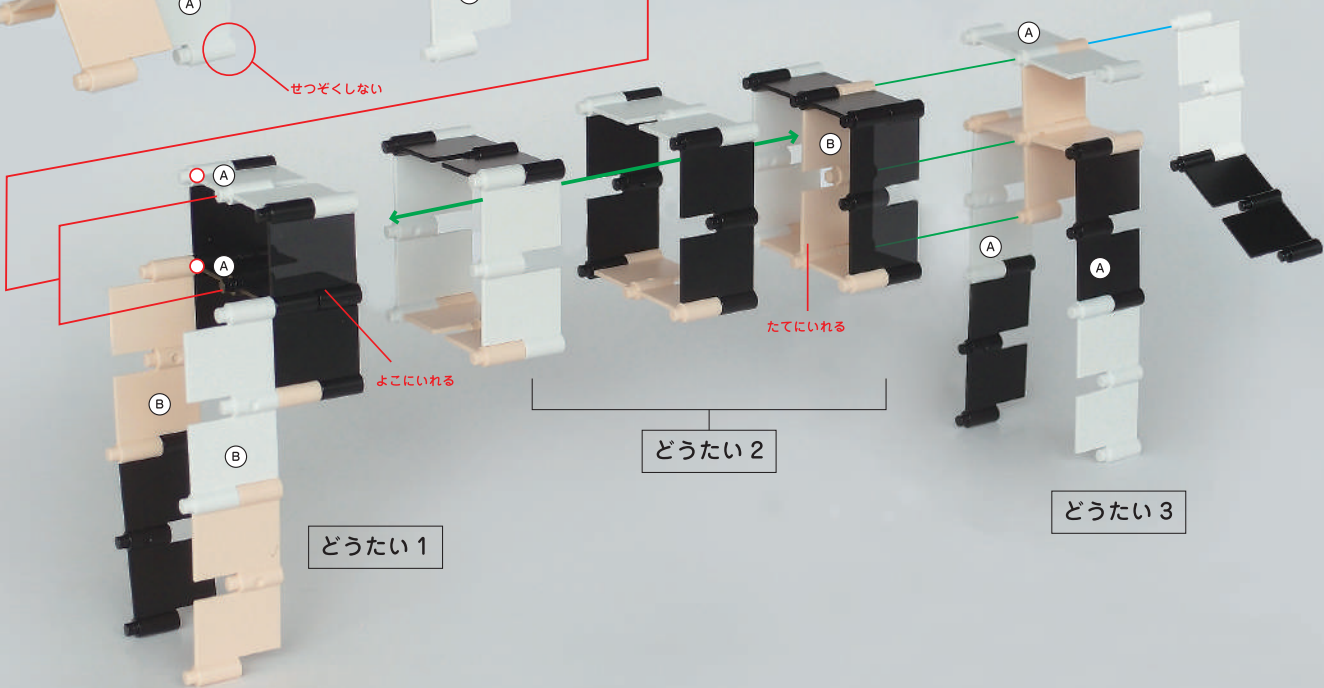

ぶた

かんせい図



使用ピース数 43 むずかしさ ★★★★★☆

Ⓐ  ピース A Ⓑ  ピース B

※ピース A、ピース B の指定が所に注意

つくり方

1. **あたま 1** を 6 ピース、**あたま 2** を 12 ピース使い、
図 1、図 2 を参考にくみため、**-** でとりつけます。
2. **どうたい 1** と **どうたい 2** をそれぞれ 12 ピース使い、
図 1 のようにくみため、**□** と **■** でとりつけます。
3. **しっぽ** を 1 ピース使い、図 1 のようにくみだてます。
4. **どうたい 2** と **しっぽ** を **-** でとりつけます。
5. くみだてた **あたま 2** と **どうたい 1** を、図 2 を参考に
○ と **●** でとりつけてできあがり。

図 2 うらから見た図



図 1



タワー

かんせい図

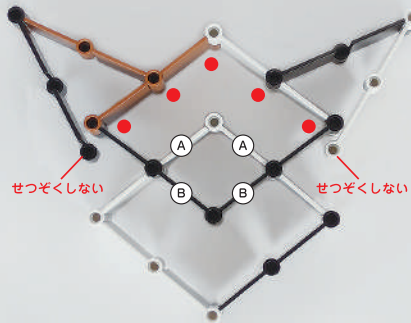
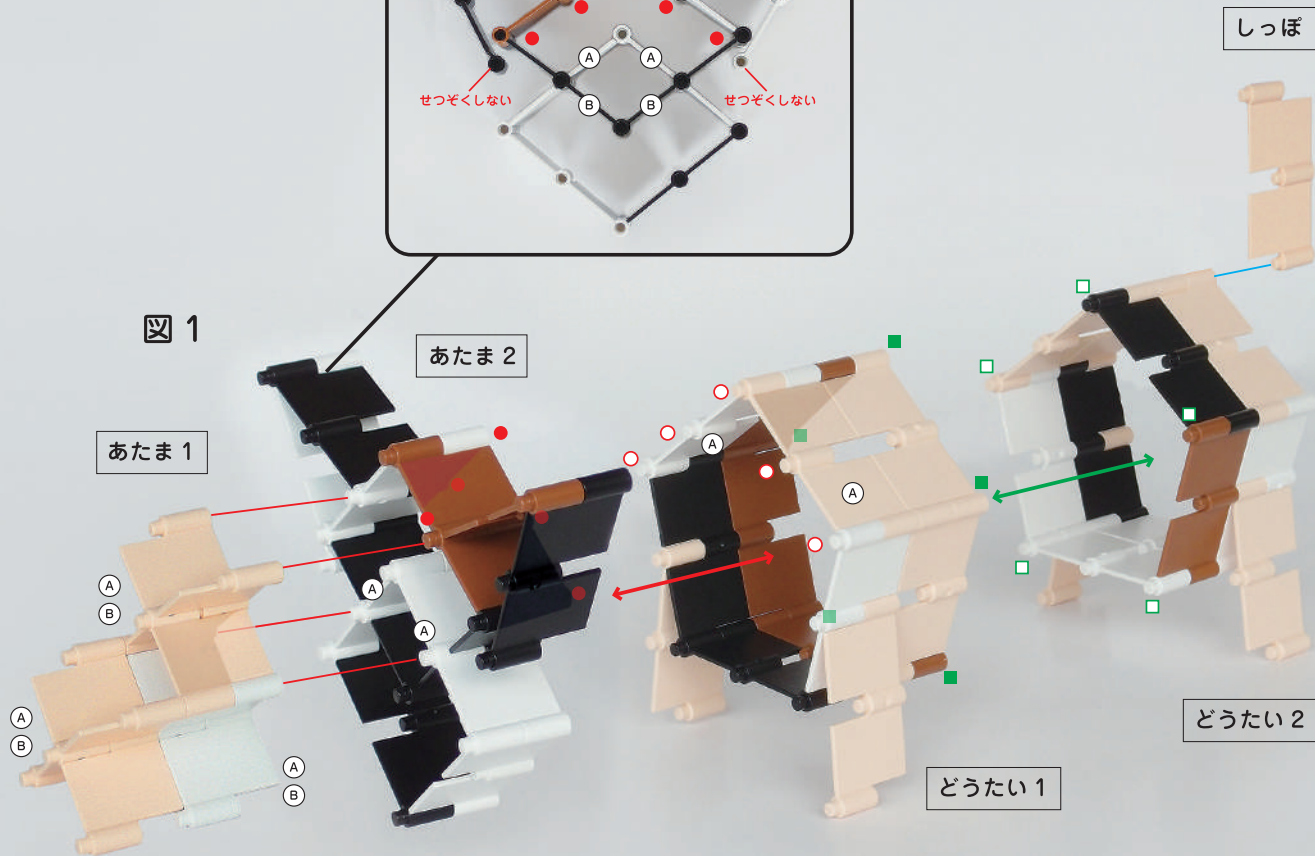

使用ピース数 88 むずかしさ ★★★★★

Ⓐ ピース A Ⓑ ピース B

※ピース A、ピース B の指定が所に注意

つくり方

1. **1** を 36 ピース、**2** をすべてピース **Ⓑ** で 6 ピース使い、
図 1、図 2 を参考にして、○と●でとりつけます。
2. **3** をすべてピース **Ⓐ** で 4 ピース、**5** をすべてピース **Ⓑ** で 4 ピース、
4 を 12 ピース使い、図 3 のようにくみたまます。
3. 図 3、図 4 を参考にして **3** と **5** を **4** に □ と ■ でとりつけます。
4. **6** を 6 ピース使い、図 3 のようにくみたまて、**5** に — でとりつけます。
5. **7** と **8** をそれぞれ 4 ピース使い、図 5 のようにくみたまます。
6. **9** を 6 ピース使い「田の字」に、**10** を 6 ピース使い、
図 5 のようにくみたまて、**7 8 9 10** を — でとりつけます。
7. **3** と **2** を △ と ▲ でとりつけ、**7** と **5** を △ と ▲ でとりつけてできあがり。

図 2 うえから見た図



図 4 うえから見た図



図 1

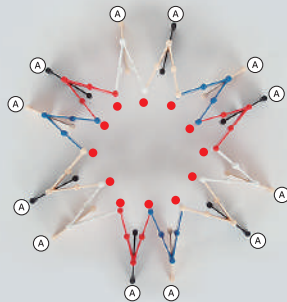

図 3

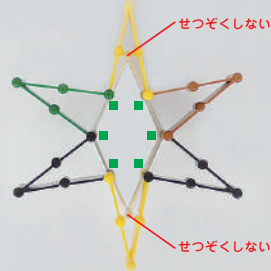

図 5

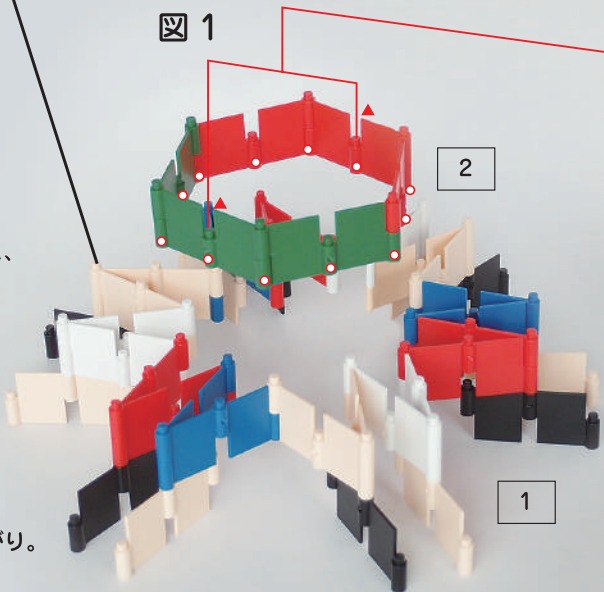
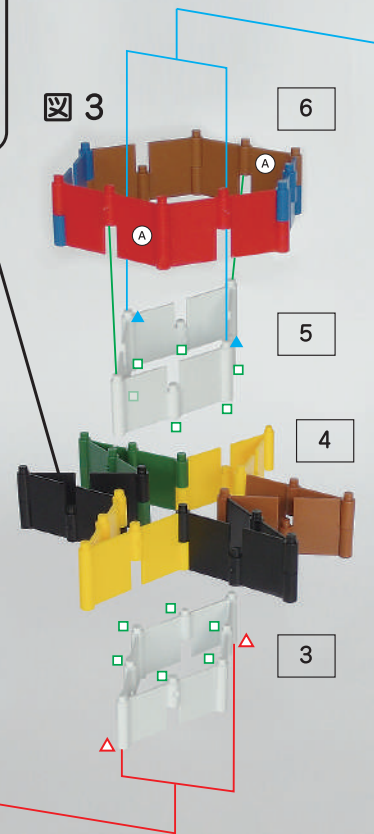